

# **HIKOKI**

## **DS 12DD · DV 12DD**

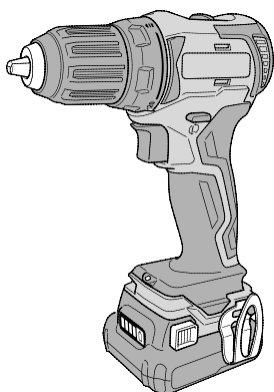

DS12DD

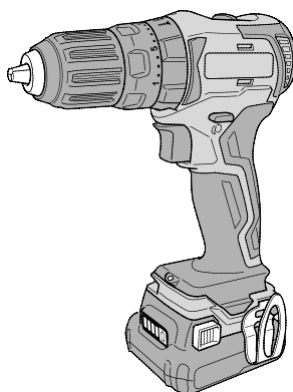

DV12DD



EE Kasutusjuhend

1

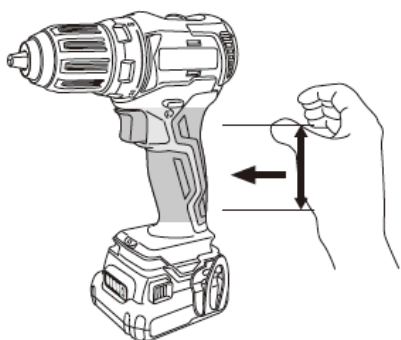

2

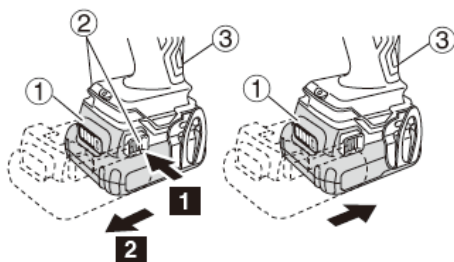

3

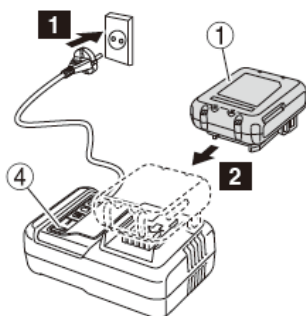

4

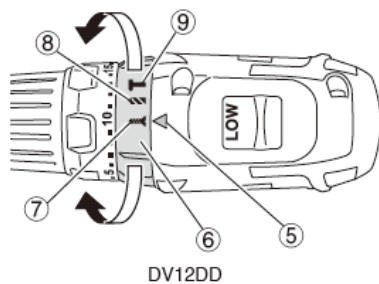

5

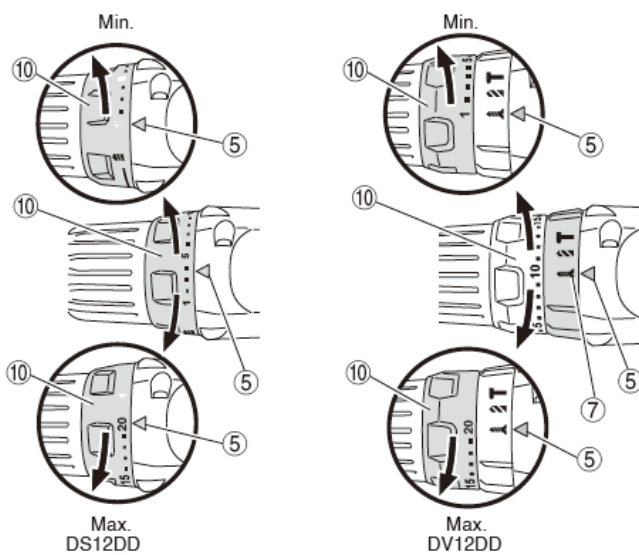

6

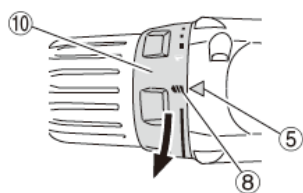

DS12DD

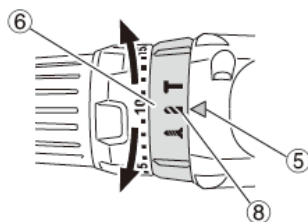

DV12DD

7

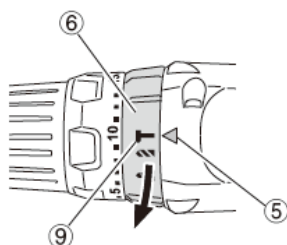

DV12DD

8

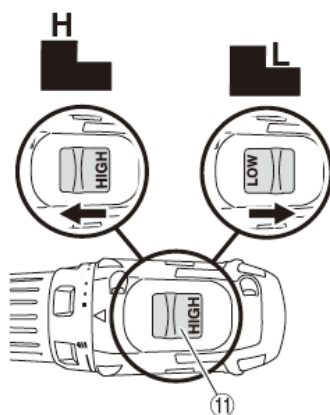

9

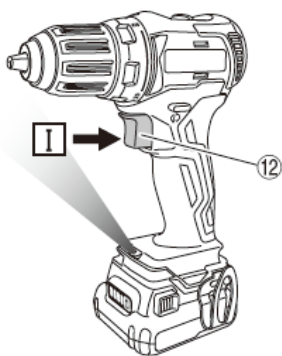

10

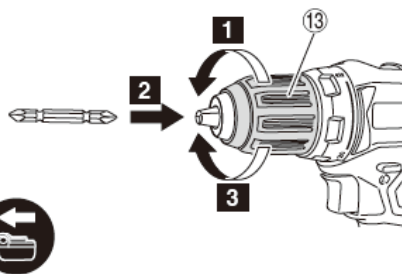

11

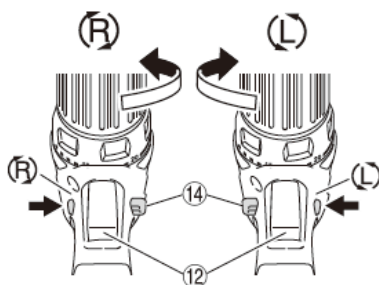

12

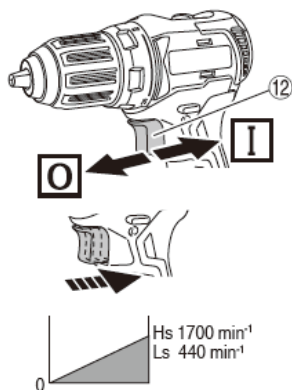

13

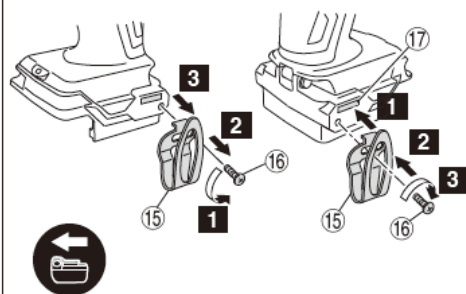

14

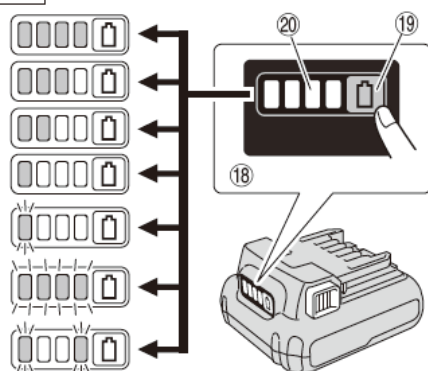

# ÜLDISED ELEKTRITÖÖRIISTADE OHUTUSJUHISED

## ⚠ HOIATUS

Lugege läbi kõik selle elektritööriistaga kaasasolevad hoiatused, juhised, illustreeritud ja tehnilised andmed.

Alltoodud juhiste eiramine võib põhjustada elektrilöögi, tulekahju ja/või tõsise vigastuse.

Hoidke kõik hoiatused ja juhised tulevikus ülevaatamiseks alles.

Hoiatuses tähistab mõiste „elektritööriist“ vooluvõrgutoitega (juhtmega) tööriista või akutoitega (juhtmeta) tööriista.

### 1) Tööala ohutus

- Tööala peab olema puhas ja hästi valgustatud.**  
Asju täiskuhjatud või pimedad alad soodustavad õnnetusi.
- Ärge kasutage elektritööriistu plahvatusohtlikus keskkonnas, näiteks tuleohtlike vedelike, gaaside või tolmu läheduses.**  
Elektritööriistad tekitavad sädemeid, mis võivad süüdata tolmu või auru.
- Hoidke lapsed ja kõrvalised isikud elektritööriistaga töötamise ajal eemal.**  
Kui miski teie töölepanu kõrvale juhib, võib olukord kontrolli alt väljuda.

### 2) Elektriõhutus

- Elektritööriista pistik peab sobima pistikupesaga.**  
Pistiku mis tahes ümberehitused on keelatud. Ärge kasutage adapterpistikuid koos maandatud elektritööriistadega.  
Ümberehitamata pistikud ja sobivad pistikupesad vähendavad elektrilöögi ohtu.
- Vältige keha kokkupuudet maandatud pindadega nagu torud, radiaatorid, pliidid ja külmikud.**  
Kui teie keha on maahenduses, suureneb elektrilöögi oht.
- Elektritööriistad ei tohi sattuda vihma kätte ega märga keskkonda.**  
Elektritööriista sattunud vesi tõstab elektrilöögi saamise ohtu.
- Ärge kahjustage toitejuhet.** Ärge kunagi kasutage juhet elektritööriista kandmiseks, vedamiseks või toitepistiku pesast väljatõmbamiseks. Hoidke juhe eemal kuumusest, õlist, teravatest nurkadest ja liikuvatest osadest.  
Kahjustatud või sassis juhtmed tõstavad elektrilöögi saamise ohtu.
- Kui töötate elektritööriistaga välistingimustes, kasutage sellist pikendusjuhet, mis sobib väljas kasutamiseks.**  
Välistingimustesse sobiva pikendusjuhtme kasutamine vähendab elektrilöögi saamise ohtu.
- Kui elektritööriistaga niiskes kohas töötamine on paratamatult, kasutage rikkevoolukaitsega (RCD) kaitstud toidet.**  
Rikkevoolukaitsese kasutamine vähendab elektrilöögi ohtu.

### 3) Isiklik ohutus

- Olge valvas, jälgige pidevalt, mida teete, ja kasutage elektritööriistaga töötades tervet mõistust.** Ärge kasutage elektritööriista väsinult või narkootilisi aineid, alkoholi või ravimeid tarvitavalt. Elektritööriistaga töötamisel võib teie healepanu hetkeline hajumine lõppeda tõsise vigastusega.
- Kasutage isikukaitsevahendeid.** Kasutage alati kaitseprille.  
Kaitsevahendid nagu oludesse sobiv tolmu mask,

libisemiskindlad turvaklaasid, kiiver või kõrvaklapid kaitsevad võimaliku tervisekahju eest.

- Vältige juhukäivitust.** Enne tööriista vooluvõrku ja/või akukomplektiga ühendamist, ülestõstmist või kandmist veenduge selles, et lüliti on väljalülitatud asendis.  
Tööriista kandmine sõrme lüliti hoides või elektritööriistade ühendamise vooluvõrku, kui lüliti on sisselülitatud asendis, lõpeb sageli õnnetult.
  - Eemaldage reguleerimis- ja mutrivõtmed enne elektritööriista käivitamist.**  
Mutrivõti või muu võti, mis on jäänud elektritööriista pöörleva osa külge, võib vigastusi põhjustada.
  - Vältige küünitamist.** Hoidke kogu aeg jalad kindlalt maas ning säilitage tasakaal.  
See tagab parema kontrolli elektritööriista üle ootamatutes olukordades.
  - Riietuge sobival.** Ärge kandke avaraid rõivaid ega ehteid. Hoidke juuksed ja riietusesemed liikuvatest osadest eemal.  
Avarad riidesemed, ehted või pikad juuksed võivad liikuvate osade vahele takerduda.
  - Ühendage tolmutõrke- ja tolmutõrkevahendid nende ühendamiseks vajalike rakiste olemasolul ning kasutage nimetatud vahendeid nõuetekohaselt.**  
Tolmutõrkevahendite kasutamine võib leevendada tolmu aega seotud ohte.
  - Ärge tööriistade sagedasest kasutamisest tingitud kindlustunde mõjul hooletuks muutuge ja ohutusreeglite järgimisest loobuge.**  
Sekundi murdosast piisab, et liigne uljus lõpeks raske vigastusega.
- ### 4) Elektritööriista kasutamine ja hooldus
- Ärge kasutage elektritööriista suhtes jõudu.**  
Kasutage tööks sobilikku elektritööriista.  
Elektritööriist saab tööga paremini ja ohutumalt hakkama juhul, kui selle ettenähtud jõudlust ei ületata.
  - Ärge elektritööriista kasutage, kui seda ei saa lülitist sisse ja välja lülitada.**  
Iga elektritööriist, mida lüliti abil juhtida ei saa, on ohtlik ja vajab remonti.
  - Ühendage pistik vooluvõrgu pistikupesast ja/või akukomplekt elektritööriista küljest lahti (kui akukomplekt on eemaldatav) enne mis tahes reguleerimisostingute sooritamist, tarvikute vahetamist või elektritööriistade hoiulepanekut.**  
Taalised ennetavad ohutusmeetmed piiravad elektritööriista juhusliku käivitamise ohtu.
  - Pange elektritööriistad, mida ei kasutata, hoiule laste käeulatuses eemale ja ärge lubage kõrvalseisjatel, kes pole elektritööriista ning käesoleva juhendiga tutvunud, elektritööriistaga töötada.**  
Vastava väljaõppeta kasutajate käes on elektritööriistad ohtlikud.
  - Hooldage elektritööriistu ja lisavarustust.** Kontrollige liikuvate osade õiget joondust ja kiilumise puudumist, osade korrasolekut ning muid asjaolusid, mis võivad mõjutada elektritööriista talitlust. Kahjustatud osad tuleb enne kasutamist parandada.  
Hooldamata elektritööriistad on põhjustanud arvukalt õnnetusi.
  - Hoidke löikeriistad teravad ja puhtad.**  
Korralikult hooldatud, teravate lõikeservadega löikeriistad ei kiilu nii lihtsalt kinni ja neid on lihtsam käitseda.
  - Kasutage antud elektritööriista, lisatarvikuid, puuriterasid, kruviotsakuid jms. vastavalt käesolevale juhendile ning antud tüüpi elektritööriista jaoks ettenähtud viisi, võttes**

arvesse töötingimusi ja planeeritava töö isearasusi.

*Elektritööriista kasutamine ettenähtust erinevatel eesmärkidel võib põhjustada ohtlikke olukordi.*

**h) Hoidke käepidemed ja haardepinnad kuivad ning puhtad. Need ei tohi olla õlised ega määrdesed.**

*Libedad käepidemed ja haardepinnad ei võimalda tööriista ootamatutes olukordades ohutult käitseda ning talitseda.*

#### 5) Akutööriista kasutamine ja hooldus

**a) Kasutage akude laadimiseks ainult tootja poolt määratletud laadijat.**

*Laadija, mis sobib ühte tüüpi akuga, võib põhjustada tulekahju, kui seda kasutada koos mõnda teist tüüpi akuga.*

**b) Kasutage elektritööriista üksnes koos nende jaoks ettenähtud akukomplektidega.**

*Mis tahes muude akukomplektide kasutamine võib põhjustada vigastuse või tulekahju.*

**c) Kui akukomplekti ei kasutata, ärge hoidke seda koos muude metallesemetega nagu kirjaklambrid, mündid, võtmed, naelad, kruvid või muud väiksed metallesemed, mis võivad tekitada ühenduse klemmide vahel.**

*Akuklemmide lühistamine võib põhjustada põletusi või tulekahju.*

**d) Väärkasutuse tagajärjel võib akust lekkida vedelikku – vältige kokkupuudet sellega. Kui juhtute vedelikuga siiski kokku puutuma, peske see veega maha. Vedeliku silmasattumisel pöörduge kindlasti arsti poole. Akust lekkinud vedelik võib põhjustada ärritust või olla söövitav.**

**e) Ärge kasutage kahjustatud või ümberehitatud akukomplekti ega tööriista.**

*Akude kahjustused või ümberehitused võivad põhjustada tulekahju, plahvatuse või kehavigastuse.*

**f) Kaitske akukomplekti ja tööriista tule ning liiga kõrgete temperatuuride eest.**

*Kokkupuude tule või temperatuuridega üle 130°C võib põhjustada plahvatuse.*

**g) Järgige kõiki laadimisjuhiseid, ärge laadige akukomplekti või tööriista väljaspool kasutusjuhendis ettenähtud temperatuurivahemikku. Aku laadimine valesti või väljaspool ettenähtud temperatuurivahemikku võib kahjustada akut ja suurendada tulekahju ohtu.**

#### 6) Hooldus

**a) Laske elektritööriista hooldada pädeval isikul, kes kasutab vaid originaalvaruosi.**

*Sel juhul on tagatud elektritööriista ohutuse säilimine.*

**b) Kahjustatud akukomplekte hooldada ei tohi.**

*Akukomplekte võib hooldada ainult tootja või volitatud teenusepakkuja.*

#### ETTEVAATUST

Hoidke lapsed ja pödurad elektritööriistadest eemal. Kui elektritööriist pole kasutusel, tuleks seda hoida lastele ja pöduratele kättesaamatus kohas.

## AKUTRELLI/AKULÖÖKTRELLI OHUTUSJUHISED

### <DV12DD>

1. **Kasutage löökpuurimisel kuulmiskaitseid.**

*Kokkupuude müraga võib põhjustada kuulmiskadu.*

### <DS12DD / DV12DD>

1. **Kasutage abikäpidet (abikäpidemeid), kui need on tööriistaga kaasas.**

*Kontrolli kaotamine tööriista üle võib põhjustada kehavigastusi.*

2. **Hoidke elektritööriista isoleeritud haardepindadest**

**tööde sooritamisel kohtades, kus puuritav või kruvi töö sattu da peidetud juhtmele.**

Elektrivool võib pingestatud juhtmesse löikunud puuri või kruvi kaudu elektritööriista metallosadele kanduda ja seadme kasutajale elektrilöögi anda.

## TÄIENDAVAD OHUTUSJUHISED

1. Veenduge selles, et puuritav ala on täielikult vaba igasugustest peidetud takistustest, sealhulgas elektrijuhtmetest ja vee- või gaasitorudest. Eelmainitutesse sissepuurimine võib kaasa tuua elektrilöögi või lühise, gaasilekke või muu ohu, mis võib põhjustada raskeid õnnetusi või vigastusi.
2. Hoidke tööriista töö käigus alati kindlalt käes. Selle nõude eiramine võib põhjustada õnnetusi või vigastusi. (Joonis 1)
3. Fikseerige puuritav ese. Kinnitusrakiste abil kinnitunud või kruustangide vahele surutud ese püsib paigal kindlamalt kui käes hoitav ese.
4. Valmistage töökeskkond ette ja kontrollige üle. Veenduge töökeskkonna sobivuses, rakendades kohased ettevaatusabinõud.
5. Hoidke võõrkehaid aku kinnitusavast eemal.
6. Akut ja laadijat ei tohi mingil juhul koost lahti võtta.
7. Aku lühistamine on keelatud. Aku lühistamisega kaasneb tugev elektrivool ja ülekuumenemine. Aku võib süttida või kahjustusi saada.
8. Ärge akut tulle visake. Aku võib põletamisel plahvatada.
9. Viige aku utiliseerimiseks kauplusse, kust te selle ostsite, niipea, kui aku kiire tühenemine laadimise järel selle kasutamise ebapraktiliselt muudab. Ärge utiliseerige tühja akut koos olmeprügiga.
10. Ärge sisestage midagi laadija õhusavadesse. Metallist või süttivate esemete sisestamisega laadija õhusavadesse kaasneb elektrilöögi või laadija kahjustamise oht.
11. Puuritera/kruviotsiku kinnitamisel võtmeta padrunisse pingutage muhvi korralikult. Kui muhv pole pingul, võib puuritera/kruviotsik välja libiseda või kukkuda ja vigastusi põhjustada.
12. Pöörlemiskiiruse muutmisel lütkandpuur abil peab päästiküliti vabastatud olema. Kiiruse muutmise mootori pöörlemise ajal kahjustab hammasrattaid.
13. Trelli väändregulaatorit ei saa seada numbrite 1, 3, 5 ... 20 või punktide vahele, ärge kasutage seadistust väändregulaatoriga numbril 20 ja joone vahel puurimärgi keskel. Vastasel juhul võib trell kahjustusi saada.
14. Trelliga löökpuurimisel kasutage alati päripäeva pöörlemissuunda.  
15. Laske trellil pikaajalise töö järel puhata.
16. Kui olete masinat pikemat aega kasutanud puidukruvide sissekeeramiseks, laske sel aku vahetamise ajal 15 minuti ringis puhata. Mootori, lüliti jms. temperatuur tõuseb juhul, kui tööd alustatakse kohe pärast aku vahetamist, mis võib lõpuks kaasa läbi põlemise.
17. Tööriista ülekoormamisel võib selle mootor seiskuda. Kui see juhtub, vabastage tööriista päästiküliti ja kõrvaldage ülekoormuse põhjus.
18. Seadme kasutamisel puurimiseks võib mootori pöörlemine blokeeruda. Seadme kasutamisel kruvide keeramiseks vältige hoolikalt mootori blokeerumist.
19. Mootori blokeerumisel lülitage toide viivitamatult välja. Kui mootor mõneks ajaks blokeerub, võivad mootor või aku süttida.
20. Aku kasutamisel külmades oludes (alla 0°C) võib mõnikord täheldada jõumomendi ning jõudluse langust. Samas on tegu ajutise nähtusega, aku soojenemisel taastub tavapärase talitlus.
21. Paigaldage konks kindlalt. Kui konks pole kindlalt paigaldatud, võib see kasutuse käigus vigastusi põhjustada.

22. Et aku põlema unustatud leedlambi tõttu tühjaks ei saaks, kustub lamp automaatselt u. 10 sekundi pärast.
23. Ärge vaadake otse lambi sisse. See võib põhjustada silmakahjustusi.
24. Kasutage tööriista ja akut ainult temperatuurivahemikus -5°C kuni 40°C.
25. Akut võib laadida ainult ümbritseva keskkonna temperatuuridel 0-40°C.

## ETTEVAATUSABINÕUD SEoses LIITIUMIOONAKUGA

Liitiumioonaku tööea pikendamiseks on aku varustatud kaitsefunktsiooniga toite katkestamiseks. Eespool kirjeldatud juhtudel 1 kuni 3 võib mootor antud toote kasutamisel seiskuda isegi juhul, kui päästikut all hoiate. Tegu pole rikke, vaid kaitsefunktsiooni sekkumisega.

1. Kui aku tühjaks saab, jääb mootor seisma. Niisugusel juhul laadige akut viivitamatult.
2. Mootor võib seiskuda tööriista ülekoormuse korral. Niisugusel juhul vabastage tööriista päästik ja kõrvaldage ülekoormuse põhjused. Seejärel võib tööriista uuesti kasutada.
3. Kui aku tööriista ülekoormuse tõttu üle kuumeneb, võib akutoide katkeda. Niisugusel juhul lõpetage aku kasutamine ja laske sel jahtuda. Seejärel võib tööriista uuesti kasutada.

Palume lisaks järgida alltoodud hoiatusi ja ettevaatusabinõusid.

### HOIATUS

Aku võimalike lekete, kuumenemise, suitsemise, plahvatamise ja süttimise vältimiseks pidage kindlasti kinni järgnevatest ettevaatusabinõudest.

1. Hoidke ära metallipuru või tolmu kogunemine aku peale.
  - o Kandke töö käigus hoolt selle eest, et metallipuru ega tolm akule ei langeks.
  - o Kandke hoolt selle eest, et tööriistale töö käigus langev metallipuru või tolm akule ei koguneks.
  - o Ärge hoidke akut, mida te hetkel ei kasuta, metallipurule ja tolmule avatud kohas.
  - o Enne aku hoielepanekut puhastage see võimalikult metallipurust ja tolmust ning ärge hoidke akusid koos metallesemetega (kruvid, naelad jne.).
2. Akut ei tohi läbistada terava eseme nagu naelaga, lüüa haamriga, peale astuda või loopida. Kaitske akut tugevate löökide eest.
3. Ärge kasutage akut, mis on nähtavalt kahjustatud või deformeerunud.
4. Järgige aku ühendamisel polaarsust.
5. Ärge ühendage akut vahetult pistikupessa või auto sigaretisüütajasse.
6. Kasutage akut vaid selle ettenähtud otstarbel.
7. Kui aku pole ettenähtud laadimisaja lõpuks täis laetud, lõpetage kohe selle edasine laadimine.
8. Ärge jätke akut kõrgete temperatuuride või kõrge rõhu mõju alla – näiteks mikrolaineahju, kuivatisse või surveanumasse.
9. Kui märkate leket või tunnete ebameeldivat lõhna, viige aku viivitamatult lahtisest tuest eemale.
10. Akut ei tohi kasutada kohtades, kus tekivad tugevad staatilised elektrilaengud.
11. Aku lekke, ebameeldiva lõhna, kuumenemise, värvimuutuse või deformeerumise korral või juhul, kui aku teile kasutamise, laadimise või säilitamise käigus millegi poolest kahtlasena tundub, eemaldage aku viivitamatult seadmest või laadijast ning lõpetage selle kasutamine.

12. Akut ei tohi sukeldada mis tahes vedelikku või lasta vedelikul selle sisse voolata. Elektrit juhtiva vedeliku nagu vee sissepääs võib põhjustada tulekahju või plahvatuse. Säilitage akut jahedas kuivas kohas, eemal süttivatest ja tuleohtlikest esemetest. Vältige kohti, kus õhus leidub söövitavaid gaase.

### ETTEVAATUST

1. Lekkinud akavedeliku silmasattumisel ärge silmi hõõrude, vaid peske neid korralikult puhta vee nagu kraaniveega ja pöörduge viivitamatult arsti poole. Kui vedelik silma jääb, võib see silmaprobleeme põhjustada.
2. Vedeliku sattumisel nahale või riietele peske see kohe puhta vee nagu kraaniveega korralikult maha. Vastasel juhul võib vedelik põhjustada nahaärritust.
3. Kui täheldate aku esmakordsel kasutamisel roostet, ebameeldivat lõhna, ülekuumenemist, värvimuutust, deformatsiooni või muud ebatavalist, ärge akut kasutage ja tagastage see müügiesindusele.

### HOIATUS

Voolu juhtiva võõrkeha sattumine liitiumioonaku klemmidele võib aku lühistada ja tulekahju tekitada. Liitiumioonaku säilitamisel järgige rangelt alltoodud reegleid.

- o Ärge pange voolu juhtivat prügi, naelu ja traate nagu terastraat või vasktraat aku hoikuarpi.
- o Lühiste ärahoidmiseks kinnitage aku tööriista külge või sisestage akukate säilitamiseks kindlalt kuni ventilator silmist kaob.

## TEAVE LIITIUMIOONAKU TRANSPORTIMISE KOHTA

Liitiumioonaku transportimisel järgige alltoodud ettevaatusabinõusid.

### HOIATUS

Teavitage veofirmat sellest, et pakend sisaldab liitiumioonakut, näidake ära selle väljundvõimsus ja järgige transpordi korraldamisel veofirma juhiseid.

- o Liitiumioonakud väljundvõimsusega üle 100Wh on klassifitseeritud ohtliku kaubana ja nõuavad erimeetmete rakendamist.
- o Transportimisel välismaale järgige rahvusvahelist õigust ja pidage kinni sihtriigi õigusaktidest.

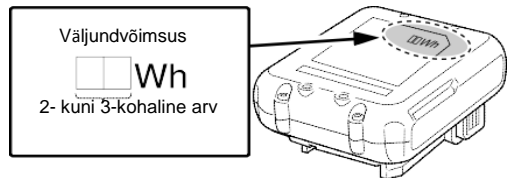

## OSADE NIMED (joonis 1 – joonis 14)

1	Laetav aku	11	Lükandnupp
2	Riiv	12	Päästikülüliti
3	Käepide	13	Muhv
4	Signaallamp	14	Surunupp
5	Kolmnurksümbol	15	Konks
6	Režiimivalikulüliti	16	Kruvi
7	Kruvi kinnikeeramise	17	Soon
8	Puurisümbol	18	Näidikupaneel
9	Vasarasümbol	19	Aku laetuse indikaatorülüliti
10	Väänderegulaator	20	Aku laetuse indikaatorlamp

## SÜMBOLID

### HOIATUS

Järgnevalt kirjeldatakse seadmel kasutatavaid tingimärke. Veenduge enne seadme kasutamist selles, et olete nende tähendusest aru saanud.

	DS12DD: akutrell DV12DD: akulööktrell
	Vigastusohu vähendamiseks peab kasutaja lugema juhendit.
	Ainult EL riikide jaoks Elektriseadmeid ei tohi utiliseerida koos olmejäätmetega! Vastavalt Euroopa direktiivile 2002/96/EÜ elektri- ja elektroonikaseadmete jäätmete kohta ning selle kohaldamisele kooskõlas liikmesriikide õigusega tuleb kasutuskoõlmatuks muutunud elektriseadmed eraldi kokku koguda ja keskkonnanõuetele vastavasse ringlussevõtu kohta toimetada.
$n_0$	Koormuseta kiirus
min-1	Võnget minutis
Bpm	Löögisagedus
Ls	Väike töökiirus
Hs	Suur töökiirus
	Tellis
	Puit
	Metall
	Metallikruvi
	Puidukruvi
	Puuripadrundi mahtuvus

	Kaal (vastavalt menetlusele EPTA 01/2014)
	Kruvi – Kinnikeeramise
	Puurimine
	Löökpuurimine
	Sisselülitamine
	Väljalülitamine
	Ühendage aku lahti
	Pöörlemiskiiruse muutmine - suur kiirus
	Pöörlemiskiiruse muutmine - väike kiirus
	Päripäeva pöörlemine
	Vastupäeva pöörlemine

### Aku

	Pöleb: Aku laetusaste on üle 75%
	Pöleb: Aku laetusaste on 50% – 75%.
	Pöleb: Aku laetusaste on 25% – 50%.
	Pöleb: Aku laetusaste on alla 25%
	Vilgub: Aku on peaaegu tühi. Laadige akut niipea kui võimalik.
	Vilgub: Laadimine katkestatud kõrge temperatuuri tõttu. Eemaldage aku tööriistast ja laske sel täielikult jahtuda.
	Vilgub: Laadimine katkestatud tõrke või rikke tõttu. Viga võib olla akus, seega pöörduge müügiesinduse poole.

### MÄRKUS

Et aku põlema unustatud leedlambi tõttu tühjaks ei saaks, kustub lamp automaatselt u. 3 sekundi pärast.

## STANDARDVARUSTUS

Lisaks põhiüksusele (1 tk.) sisaldab pakend leheküljel 95 loetletud lisavarustust.  
Standardvarustus võib muutuda eelneva teadaandeta.

## RAKENDUSED

<DS12DD>

- o Metallikruvide, puidukruvide, isekeermestavate kruvide jms. sisse- ja väljakeeramise.



- Erinevate metallide puurimine
  - Erinevate puitude puurimine
- <DV12DD>
- Telliste, betoonplokkide jms. puurimine
  - Metallikruvide, puidukruvide, isekeermestavate kruvide jms. sisse- ja väljakeeramine.
  - Erinevate metallide puurimine
  - Erinevate puitude puurimine

## SPETSIFIKATSIOONID

Masina tehnilised andmed on esitatud tabelis leheküljel 94.

### MÄRKUS

HikOKI uurimis- ja arendusprogrammi jätkumise tõttu võivad siin esitatud tehnilised andmed ette teatamata muutuda.

## LAADIMINE

Enne elektritööriista kasutamist laadige selle akut järgneval viisil.

- Ühendage laadija toitejuhe vooluvõrgu pistikupesaga.** Laadija pistiku ühendamisel pistikupesaga hakkab punane signaallamp vilkuma (1-sekundilise vahetega).
- Sisestage aku laadijasse.** Sisestage aku kindlalt laadijasse, nagu näidatud **joonisel 3** (leheküljel 2).
- Laadimine**  
Aku sisestamisel laadijasse laadimine algab ja punane signaallamp jääb pidevalt põlema. Kui aku on täis laetud, hakkab punane signaallamp vilkuma. (1-sekundilise vahetega) (vt. **tabel 1**)
  - Signaallambi signaalid  
Signaallambi signaalid vastavad **tabelis 1** näidatule, olenevalt laadija või laetava aku seisundist.

Tabel 1

Signaallambi signaalid					
Signaallamp (punane)	Enne laadimist	Vilgub	Süttib 0,5 sekundiks. Kustub 0,5 sekundiks. (ei põle 0,5 sekundit)	/	
	Laadimise ajal	Põleb	Põleb pidevalt		
	Laadimise lõpetatud	Vilgub	Süttib 0,5 sekundiks. Kustub 0,5 sekundiks. (ei põle 0,5 sekundit)		
	Ülekuumenemise ooteaeg	Vilgub	Süttib 1 sekundiks. Kustub 0,5 sekundiks. (ei põle 0,5 sekundit)		Aku on üle kuumenenud. Laadimist ei toimu. (Laadimine algab aku jahtumisel)
	Laadimine võimatu	Vilgub	Süttib 0,1 sekundiks. Kustub 0,1 sekundiks. (ei põle 0,1 sekundit)		Aku või laadija tõrge

- Võttes arvesse temperatuure ja aku laadimisaega. Temperatuurid ja laadimisaeg vastavad **tabelis 2** näidatule.

Tabel 2

Aku	Laadija	UC12SL
Laadimispinge	V	10,8 – 12 tipp
Kaal	kg	0,35
Aku laadimist võimaldavad temperatuurid		0°C – 50°C
Aku laadimisaeg, ligikaudne (20°C juures)		
4,0 Ah	min.	60
Akuelementide arv		3

### MÄRKUS

Aku laadimisaeg võib varieeruda olenevalt temperatuurist ja toiteallika pingest.

### ETTEVAATUST

Akulaadija pikaajalisel kasutamisel see kuumeneb ja võib põhjustada tõrkeid. Kui üks aku on laetud, oodake 15 minutit enne järgmise laadimist.

- Ühendage laadija toitejuhe pistikupesast lahti.**
- Hoidke laadijast kindlalt kinni ja tõmmake aku välja.**

### MÄRKUS

Võtke laetud aku enne akulaadija hoivlepanekut kindlasti laadijast välja.

### ETTEVAATUST

- Otsese päikesevalguse kätte jäämise või äsjase kasutamise tõttu kuuma aku laadimisel süttib laadija signaallamp 1 sekundiks ja kustub 0,5 sekundiks (ei põle 0,5 sekundit). Niisugusel juhul laske akul enne laadimise alustamist jahtuda.
- Kui signaallamp vilgub (0,2-sekundilise vahetega), kontrollige, kas laadija akuliitmikus pole mingeid võõrkehi, ja eemaldage avastatud võõrkehade. Võõrkehade puudumisel on tõenäoliselt tegu aku või laadija rikkega. Viige see volitatud teeninduskeskusse.
- Kui võrd sisseehitatud mikroarvutil kulub ligikaudu 3 sekundit selle tuvastamiseks, et laadima pandud aku on eemaldatud, oodake vähemalt 3 sekundit enne aku uuesti laadima panekut. Kui aku 3 sekundi jooksul uuesti laadima pannakse, võib selle laadimine poolikuks jääda.

- Kui punane signaallamp ei vilgu (kord sekundis) vaatamata sellele, et laadija juhe on vooluvõrgu pistikupesaga ühendatud, võib laadija kaitseahel rakendunud olla.

Eemaldage pistik pistikupesast ja oodake enne selle uuesti ühendamist 30 sekundi ringis. Kui punane signaallamp nüüdki vilkuma ei hakka (kord sekundis), pöörduge HiKOKI volitatud teeninduskeskuse poole.

Pöörlemiskiiruse muutmine	8	3
Leedlambi kasutamine	9	3
Puuritera või kruviotsiku kinnitamine	10	3
Pöörlemissuuna ümbermuutmine	11	4
Päästiklüliti kasutamine	12	4
Konksu eemaldamine ja paigaldamine	13	4
Aku laetuse indikaator	14	4
Lisavarustuse valimine	—	96

## ETTEVALMISTUS JA KASUTAMINE

Toiming	Joonis	Lk
Aku eemaldamine ja sisestamine	2	2
Laadimine	3	2
Režiimi valimine	4	2
Väändmomendi reguleerimine	5	2
Puurimisasendi valimine	6	3
Löökasendi valimine	7	3

## SIGNAALLAMBI HOIATUSSIGNAALID

Toode hõlmab funktsioone, mis on mõeldud nii toote enese kui ka selle aku kaitsmiseks. Lülitle vajutamisel hakkab leedlamp **tabelis 3** kirjeldatud viisil vilkuma juhul, kui mõni kaitsefunktsioonidest töö käigus rakendub. Kui mõni neist kaitsefunktsioonidest rakendub, eemaldage sõrm viivitamatult päästiklülilt ning järgige tabeli osas „Mida teha“ kirjeldatud juhiseid.

Tabel 3

Kaitsefunktsioon	Valgusdiood-signaallambi näit	Mida teha
Ülekoormuskaitse	Põleb 0,1 sekundit/ei põle 0,5 sekundit ■ ■ ■ ■ ■	Kui lükanudnupuga on seadistatud suur töökiirus (HIGH), seadistage väike kiirus (LOW) ja jätkake tööd. Kõrvaldage ülekoormuse põhjus.
Ülekuumenemiskaitse	Põleb 0,3 sekundit/ei põle 0,3 sekundit ■ ■ ■	Laske tööriistal ja akul korralikult jahtuda.

## HOOLDUS JA ÜLEVAATUS

### 1. Tööriista ülevaatamine

Kuivõrd nüri puuritera kasutamine langetab jõudlust ja võib põhjustada mootori tärkeid, teritage või vahetage see välja niipea, kui kulumist märgata on.

### 2. Kinnituskruvide ülevaatamine

Vaadake kõik kinnituskruvid regulaarselt üle ja veenduge nende pingulolekus. Kui mõni kruvidest ei ole pingul, pingutage see viivitamatult. Vastasel juhul võib tekkida tõsine oht.

### 3. Mootori hooldamine

Mootoriüksuse mähis on elektritööriista tõeline „süda“. Olge piisavalt hoolikas mähise kahjustamise ja/või õli või veega märgumise ärahoidmiseks.

### 4. Välispindade puhastamine

Pühkige määrdunud trell puhtaks pehme kuiva lapi või seebise veega niisutatud lapiga. Ärge kasutage kloorilahusteid, bensini või vedeldit, sest need sulatavad plasti.

### 5. Hoiustamine

Säilitage akutrelli lastele kättesaamatus kohas, kus temperatuur ei ületa 40°C.

### MÄRKUS

Liitiumioonakude säilitamine.

Enne liitiumioonakude hoiulepanekut veenduge selles, et need on täielikult täis laetud.

Tühjade akude pikemaajaline (3 kuud või kauem) hoiustamine võib kaasa tuua nende jõudluse languse, vähendada oluliselt kasutusaega või lõppeda sellega, et akud ei hoiu laengut.

Samas saab oluliselt lühenenud akude kasutusaega taastada korduva laadimise ja akude kasutamisega kahest viie korran.

## ETTEVAATUST

Elektritööriistade kasutamisel ja hooldamisel pidage kinni asukohariigis kehtivatest ohutusmäärustest ning standarditest.

### Tähtis teave HiKOKI akutööriistade akude kohta

Palume alati kasutada meie poolt ettenähtud originaalseid akusid. Me ei saa garanteerida HiKOKI akutööriista ohutust ja talitlust juhul, kui seda kasutatakse muude kui meie poolt ettenähtud akudega, või akudega, mida on lahti võetud ning ümber ehitatud (sealhulgas akuelementide või nende siseosade lahtivõtmine ja vahetamine).

Kui aku peab korduvalt laadimisele ja kasutamisele vaatamata vastu äärmiselt lühikest aega, on selle tööiga läbi. Ostke uus aku.

## GARANTII

Me anname HiKOKI elektritööriistadele garantii, mis vastab seadustes/asukohariigi õigusaktides sätestatule. Garantii ei kata defekte või kahjustusi, mis on põhjustatud väärkasutusest, kuritarvitusest või normaalsest kulumisest ja amortisatsioonist. Kaebuste korral palume saata elektritööriist lahtivõtmata kujul koos selle juhendi lõpus toodud GARANTIITALONGIGA HiKOKI volitatud teeninduskeskusesse.

**Teave õhumüra ja vibratsiooni kohta** Mõõdetud väärtused määrati kindlaks kooskõlas EN60745 ja avaldati kooskõlas ISO 4871.

Mõõdetud A-sageduskarakteristiku alusel korrigeeritud helitugevuse tase:

88 dB (A) (DS12DD)

97 dB (A) (DV12DD)

Mõõdetud A-sageduskarakteristiku alusel korrigeeritud helirõhu tase:

77 dB (A) (DS12DD)

86 dB (A) (DV12DD)

Määramatus K: 3 dB (A).

Kasutage kuulmiskaitsevahendeid.

Vibratsiooni koguväärtused (kolmeteljelise vektori summa) määratult kooskõlas EN60745:

Metalli puurimine:

Vibratsiooni emissiooni väärtus  $a_{h, D} < 2.1 \text{ m/s}^2$  (DS12DD)

Määramatus K = 1,5 m/s<sup>2</sup> (DS12DD)

Löökpuurimine betooni:

Vibratsiooni emissiooni väärtus  $a_{h, ID} = 12,8 \text{ m/s}^2$  (DV12DD)

Määramatus K = 1,5 m/s<sup>2</sup> (DV12DD)

Avaldatud vibratsiooni summaarne väärtus on mõõdetud kooskõlas standardse katsetusmeetodiga ja seda võib kasutada ühe seadme võrdlemiseks teisega.

Seda võib kasutada ka mürataseme esmaseks hindamiseks.

#### **HOIATUS**







- Vibratsioonitase võib elektritööriista tegeliku kasutamise ajal erineda avaldatud summaarsest väärtusest olenevalt tööriista kasutamise viisidest.
- Tuvastage kasutaja kaitsmiseks piisavad ohutusabinõud, mis põhinevad hinnangulisel müratasemel tegelikus tööolukorras (võttes arvesse töötsükli kõik osad nagu korrad, mil seade lülitatakse välja ja mil seade töötab tühikäigul, lisaks tööajale).



---

#### **MÄRKUS**

HiKOKI uurimis- ja arendusprogrammi jätkumise tõttu võivad siin esitatud tehnilised andmed ette teatamata muutuda.

---

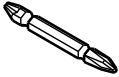
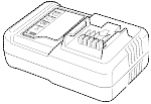
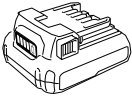
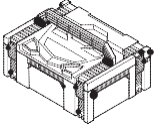
			DS12DD	DV12DD
V		v	10,8 – 12 tipp	
n <sub>0</sub>	Ls	min <sup>-1</sup>	0 - 440	
	Hs	min <sup>-1</sup>	0 - 1700	
Bpm	Ls	min <sup>-1</sup>	—	0 - 6600
	Hs	min <sup>-1</sup>	—	0 - 25500
		mm	—	8
		mm	29	
		mm	10	
		mm	6	
		mm	5,8	
		mm	0,8 - 10	
		kg	1,1	1,2

					
DS12DD DV12DD (2LS)	1	1	2	1	1
DS12DD DV12DD (NN)	1	—	—	—	—

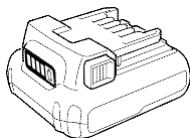

BSL1240M

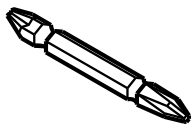

983006

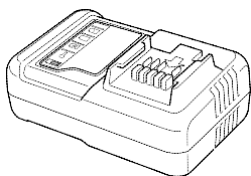

UC12SL



374778

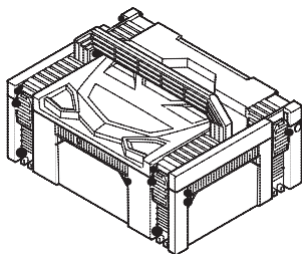

336471

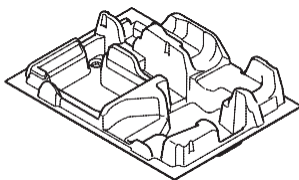

374779

## **GARANTIITALONG**

1. Mudeli number
2. Seerianumber
3. Ostukuupäev
4. Kliendi nimi ja aadress
5. Müügiesinduse nimi ja aadress  
(Palume kinnitada müügiesinduse nimi ja aadress pitsatiga)

## EÜ VASTAVUSDEKLARATSIOON

Kinnitame oma ainuvastutusel, et akutrell/akulööktrell, mis on tuvastatud tüübi ja kindla tuvastuskoodiga \*1), vastab direktiivide \*2) ning standardite \*3) kõigile asjaomastele nõuetele. Tehniline fail on osas \*4) – vt. allpool.

Tehnilise faili koostamise õigus on Euroopa standardite juhil Euroopa esinduses.  
See deklaratsioon kehtib CE-märgiga tähistatud toodete korral.

\*1) DS12DDC357853S  
DV12DDC357856S

\*2) 2006/42/EC, 2014/30/EU, 2014/35/EU, 2011/65/EU

\*3) EN60745-1:2009+A11:2010

EN60745-2-1:2010

EN60745-2-2:2010

EN60335-1:2012+A11:2014

EN60335-2-29:2004+A2:2010

EN55014-1:2006+A1:2009+A2:2011

EN55014-2:1997+A1:2001+A2:2008

\*4) Esindus Euroopas

**Hikoki Power Tools Deutschland GmbH**

Siemensring 34, 47877 Willich, Saksamaa

Peakontor Jaapanis

**Koki Holdings Co., Ltd.**

Shinagawa Intercity Tower A, 15-1, Konan 2-chome,  
Minato-ku, Tokyo, Jaapan

29. 12. 2018

Naoto Yamashiro

Euroopa standardite juht



29.12.2018

*A Nakagawa*

A. Nakagawa

Juhtivametnik