



LAV95

**MÄRJÄ/KUIVA
TOLMUIMEJA**

Kasutusjuhend

Kasutusjuhendi originaali tõlge



HOIATUS! Lugege kasutusjuhend enne seadme kasutamist hoolikalt läbi.

Maaletooja:
ISOJOEN KONEHALLI OY
Keskustie 26, 61850 Kauhajoki As, Soome
Tel. +358 - 20 1323 232, Faks +358 - 20 1323 388
www.ikh.fi

PAIGALDUSJUHEK

NB! Joonised on ainult illustratiivsed. Olenevalt mudelist võivad komplekti kuuluda erinevad tarvikud.

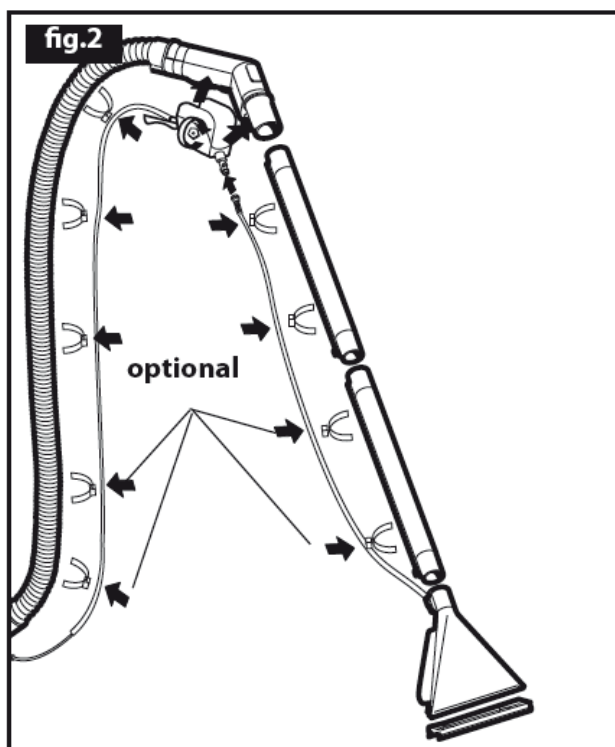
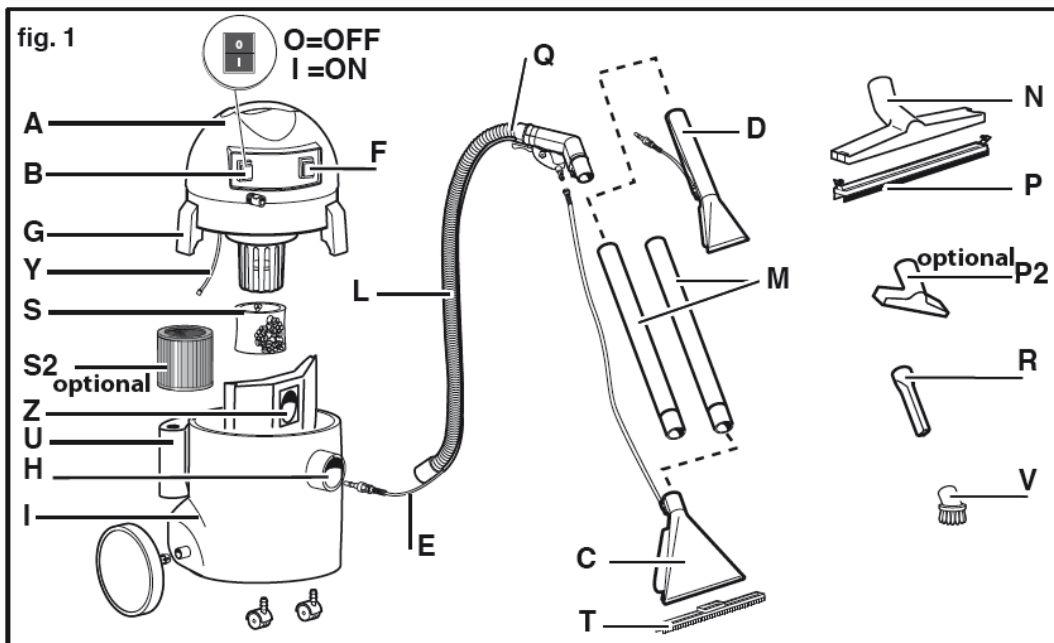

Joon. 1
S2 – valikuline

Joon. 2
valikuline

SEADME OSAD JA KOKKUPANEKUJUHISED

- A** - Mootori põhiosa
- B** - Tolmuimeja ON (I) / OFF (O) – lüliti
- C** - Vaibaotsik
- D** - Tekstiili pesemise otsik
- E** - Vedelikuvoolik
- F** - Pumba I/O-lüliti (valgusega)
- G** - Põhiosa/ mahuti lukk
- H** - Imemisvooliku ühendus
- I** - Mahuti
- L** - Voolik
- M** - Toru
- N** - Põrandaotsiku ühendus
- P** - Harjastega otsik
- P2** - Väike hari*
- Q** - Vajutatav käepide
- R** - Sirge otsik
- S** - Vedelikufilter (filter vedeliku sissevõtu juures)
- S2** - Pestav filter (kuivimu)*
- T** - Põrandaotsik (lükatav kinnitus)
- U** - Veepaak
- V** - Ümar hari
- Y** - Veetaseme andur
- Z** - Paberkott ühendatakse otse imuvooliku sisendavaga (kuivimu)

* Lisatarvik

KASUTUSALA

- Seade sobib mitteprofessionaalseks kasutamiseks.
- Seade sobib nii märg- kui kuivpuhastuseks.

SÜMBOLID



HOIATUS!





TÄHTIS!

OHUTUSEESKIRJAD

ÜLDISED HOIATUSED

 Pakkematerjal (kilekotid) võib olla ohtlik. Hoidke lastele ja loomadele kättesaamatus kohas.

 Seadmega töötajaid juhendatakse antud seadet kasutama.

 Seadme kasutamine muuks kui ettenähtud otstarbeks on ohtlik ning sellest tuleb hoiduda.

 Enne paagi tühjendamist lülitage seade välja ja eemaldage see vooluvõrgust.

 Kontrollige seadet enne kasutamist.

 Ärge pange imemisotsikut silmade, kõrvade, suu ja teiste tundlike kehaosade lähedale.

 Lapsed ja isikud, kelle füüsilised, sensoorsed või vaimsed võimed on kahjustunud või kellel ei ole seadme kasutamiseks vajalikke oskusi või teadmisi, võivad seadet kasutada vaid järelevalve all või kui neid on juhendatud.

 Ärge lubage lastel seadmega mängida.

 Enne seadme kasutamist veenduge, et see on õigesti kokku pandud.

 Veenduge, et pistikupesad on seadmele sobivad.

 **Ärge võtke toitepistikust kunagi märgade kätega kinni.**

 **Enne seadme ühendamist vooluallikaga veenduge, et võrgupinge vastab seadme andmeplaadil märgitule.**

 **Ärge kasutage seadet tervistkahjustavate või süttivate/ plahvatusohtlike ainete (nt tuhk ja tahm) imemiseks.**

Ärge jätke seadet kunagi tööle ilma järelevalveta.

Eemaldage voolujuhe alati enne seadme hooldamist elektrikapistikust või ka siis, kui seade

 jääb järelevalveta või kui see on kättesaadav lastele või puudega isikule.

 Ärge kunagi tõmmake või tõstke seadet elektrijuhtmest.

 Ärge asetage seadet kunagi vette ega puhastage seda survepesuriga.



 **Kui kasutate seadet märgades ruumides (nt vannitoas), siis ühendage voolujuhe ainult sellisesse pistikupesasse, mis on maandusega jadaühenduses. Kahtluste korral konsulteerige elektrikuga.**

 **Kontrollige regulaarselt voolujuhtme ja seadme seisukorda. Kui avastate kahjustusi, siis ärge kasutage seadet, vaid võtke ühendust kohaliku hooldusettevõttega.**

Kui voolujuhe on saanud kahjustada, siis tohib ohu vältimise eesmärgil selle välja vahetada kas tootja, viimase poolt määratud hooldusettevõtte või vastavat kvalifikatsiooni omavad isikud.



 Kui kasutate pikendusjuhet, siis veenduge, et see asub kuival pinnal ning kaitske seda vee eest.

Enne vedelike imemist kontrollige, kas ujuk töötab korralikult. Kui vedelike imemise ajal saab paak täis, siis suleb ujuk sissevõtuava ning imemine katkestatakse. Lülitage seade välja, eemaldage voolujuhe pistikust ja tühjendage paak. Puhastage veetaset piiravat seadet (ujukit) regulaarselt ning veenduge, et see ei ole kahjustada saanud.

Kui seade kukub ümber, siis on soovitatav see enne välja lülitamist püsti tõsta.

 Kui seadmest tuleb vahtu või vedelikku, siis lülitage see koheselt välja.

 **Ärge kasutage seadet vee imemiseks mahutist, tualettruumist, vannist jne.**

 Ärge kasutage tugevatoimelisi lahusteid ega pesuaineid.



Seadme hooldus- ja remonditöid tohivad teostada ainult vastava väljaõppe saanud isikud. Seadme parandamiseks tohib kasutada ainult originaalvaruosi.

⚠ Tootja ei vastuta seadme valest kasutamisest või kasutusjuhendi mittejärgimisest tulenevate kahjude/ vigastuste eest (inimesed, loomad, vara).

KASUTAMINE

PÕHIOSA EEMALDAMINE

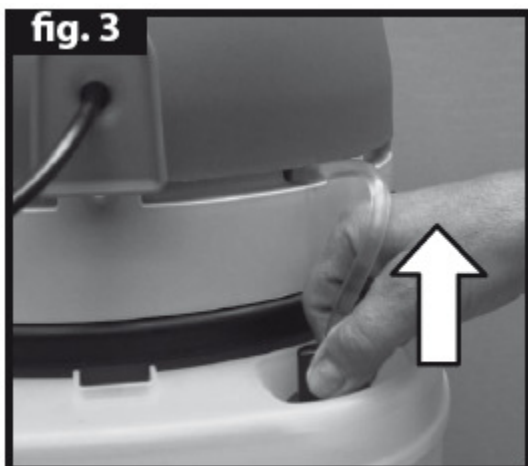

- Enne põhiosa (A) eemaldamist mahuti (I) küljest, eemaldage paagi kork (joon. 3).

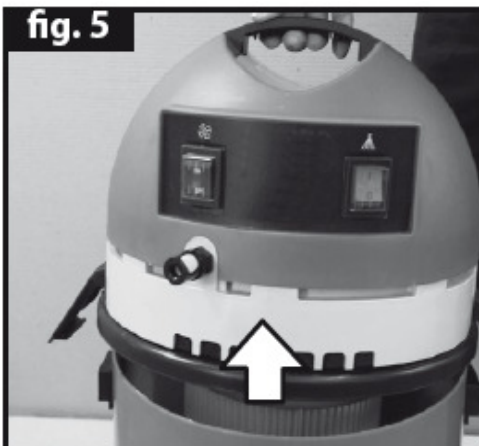
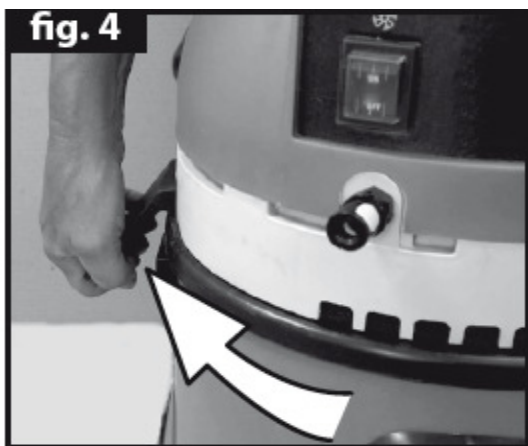

- Tehke lukud (G) lahti ning tõstke põhiosa (A) üles (joon. 4 ja 5).

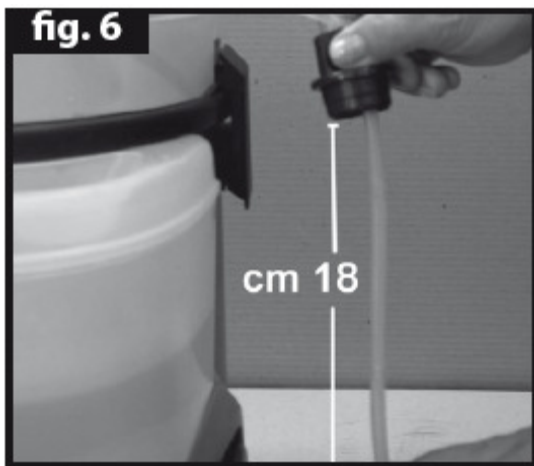

⚠ Selleks, et tagada vedeliku korralik voolamine kanistrist, veenduge, et korgi ja filtri vaheline kaugus on minimaalselt 18 cm (joon. 6).

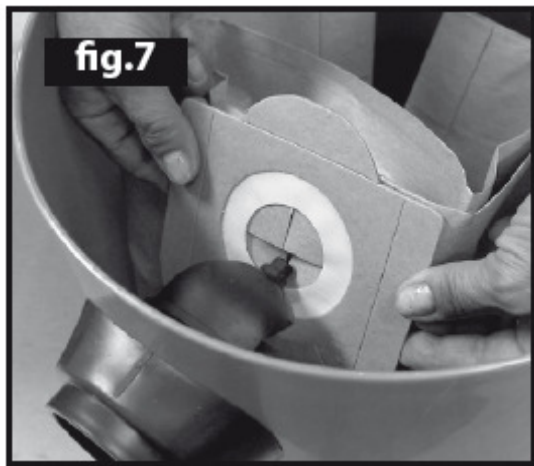

⚠ Kasutage filtrit (paberkott) (Z) ainult kuivas mahutis ning kuivade tarvikutega (joon. 7).

KUIVIMU

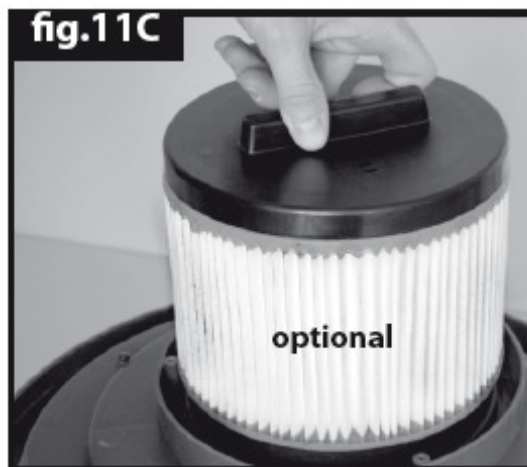

- Asetage filter (Z) mahutisse (I) (joon. 7).
- Paigaldage filter (S2: valikuline) (joon. 11B-11C).

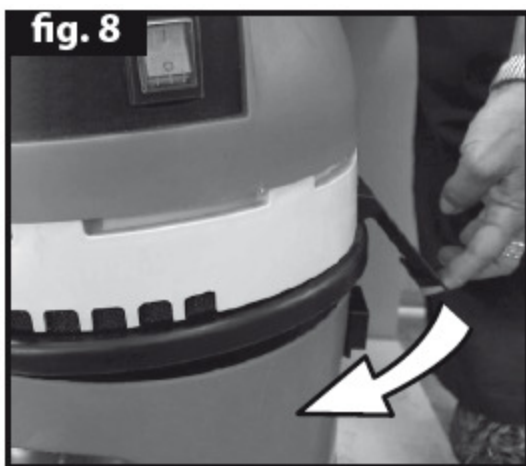

- Asetage seadme põhiosa (A) tagasi mahuti (I) peale ja kinnitage lukud (G) (joon. 8).



- Kinnitage voolik (L) imemisvooliku ühenduse (H) külge (joon. 9).
- Kinnitage torud (M) vooliku (L) otsa ja ühendage toruga teile sobiv otsik.
- Ühendage seade sobivasse pistikupesasse.

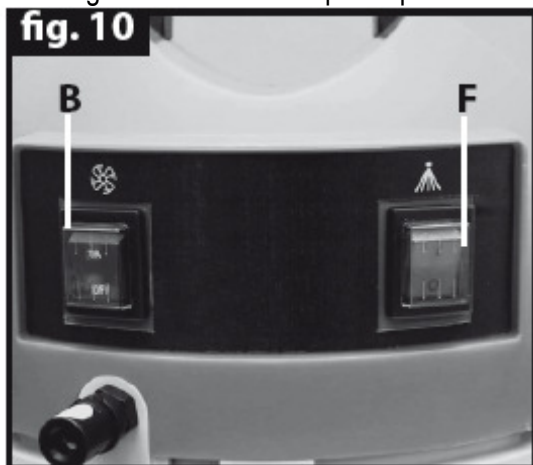

- Käivitage seade nupu (B) abil (joon. 10).

⚠ Ärge kasutage seadet kunagi ilma filtrita!

- Kui kasutate seadet väga peene tolmu imemiseks (suurus väiksem kui 0,3 μm), tuleb filtrit sagedamini puhastada. Väga nõudlike ülesannete puhul võib osutada vajalikuks lisavarustuses olevate spetsiaalsete filtrite kasutamine (Hepa – kood 5.212.0010).

MÄRGIMU

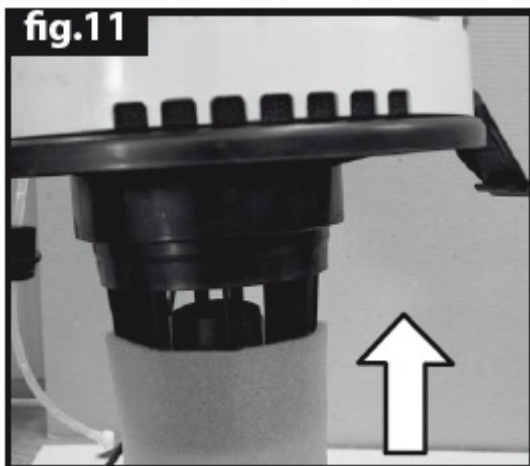

- Paigaldage filter (**X**) põhiosa (**A**) alla (joon. 11).
- Asetage seadme põhiosa (**A**) tagasi mahuti (**I**) peale ja kinnitage lukud (**G**) (joon. 8).
- Kinnitage voolik (**L**) imemisvooliku ühenduse (**H**) külge (joon. 9).
- Kinnitage torud (**M**) vooliku (**L**) otsa ja ühendage toruga teile sobiv otsik.
- Ühendage seade sobivasse pistikupesasse.
- Käivitage seade nupu (**B**) abil (joon. 10).

⚠ Ärge kasutage seadet kunagi ilma filtrita!

IMEMISSÜSTEEM

Ettevalmistus

- Paigaldage filter põhiosa (A) alla (joon. 11).

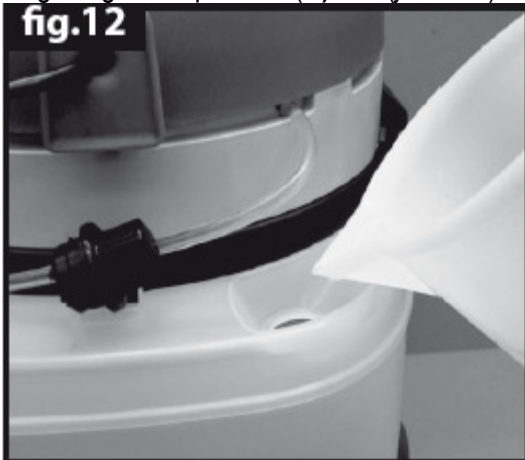

- Valage puhastusaine lahusepaaki (U) (joon. 12).
- Asetage seadme põhiosa (A) tagasi mahuti (I) peale ja kinnitage lukud (G) (joon. 8).



- Asetage vedelikuvoolik (Y) lahusepaaki (U) (joon. 13).
- Kinnitage voolik (L) imemisvooliku ühenduse (H) külge (joon. 9).



- Ühendage vedelikuvooliku (E) ots kiirühendusega (joon. 14).
- Kinnitage otsik (D) vooliku (L) otsa või ühendage torud (M) vaiba- (C) ja põrandaotsikutega (T).
- Kinnitage vedelikuvoolik klambritega (joon. 2).

⚠ Ärge kasutage seadet kunagi ilma filtrita!

Kasutamine

- Ühendage seade sobiva elektripistikuga.
- Vajutage käepidet (**Q**) (joon. 15) ja mõlemat lülitit (**F ja B**) (joon. 10).



 Hoidke käepide all ja oodake kuni puhastusvahend välja tuleb.

- Pesemiseks asetage otsik pinnale ja vajutage käepidet ning tõmmake seadet enda suunas.
- Peale antud tegevuse lõpetamist lülitage lülitid (**F**) ja (**B**) välja (joon. 10).

 Ärge jätke pumpa tööle, kui paagis ei ole puhastusvahendit või kui te ei piserda puhastusvahendit rohkem kui 5 minuti jooksul, kuna see kahjustab pumpa.

SEADME HOOLDUS

 Eemaldage seade puhastamiseks ja hooldustööde tegemiseks vooluvõrgust - tõmmake voolujuhe pistikust välja.

- Puhastage seadet väljastpoolt kuiva lapiga.
- Liigutage seadet ainult mootori põhiosa küljes asuva kandesanga abil.
- Hoidke seadet ja selle tarvikuid kuivas ning ohutus, lastele kättesaamatus kohas.

FILTRI PUHASTAMINE (S2)

1. Eemaldage filter.
2. Peske filter veega puhtaks.
3. Laske filtril enne tagasi panemist kuivada.

 Peale filtri puhastamist kontrollige, kas seda saab veel kasutada. Kui see on katki või saanud kahjustada, siis vahetage see originaalfiltri vastu välja.

GARANTIINGIMUSED

Kõik meie seadmed läbivad ranged testid ning seadme tootmisvead kuuluvad garantii alla kooskõlas seadmete kehtestatud määрусega. Garantii hakkab kehtima alates ostukuupäevast.

Garantii alla ei kuulu:

kuluosad;

kummiosad, söefiltrid ja tarvikud ning lisatarvikud;

transpordist, hooletusest või seadme hoolimatust käsitlemisest, väärast või mitteotstarbekohasest kasutamisest ja paigaldamisest tingitud kahjud;
garantii ei kata töötavate osade puhastamisega seotud kulutusi, nt katlakivi tõttu ummistunud düüsid ja filter;
survepesur on mõeldud koduseks kasutamiseks ning garantii ei kata ühtegi teist kasutusvaldkonda.

ELEKTROONIKASEADMETE JÄÄTMETE KÕRVALDAMINE (WEEE)

Elektri- või elektrooniliste seadme omanikuna on teil seadusega keelatud visata seadmeid või nende elektrilisi/ elektroonikakomponente olmejäätmete hulka, vaid need tuleb viia sobivasse kogumispunkti (kooskõlas EL 27.01.2003.a. direktiiviga 2002/96/EÜ).

Tootest saab vabaneda tagastades selle uue toote ostul edasimüüjale. Uus toode peab olema samaväärne tagastatava tootega.

CE VASTAVUSDEKLARATSIOON

Lavorwash S.p.A
Via J.F.Kennedy,
12-46020 Pegognaga
(MN) Itaalia

kinnitab omal vastutusel, et:

TOODE:
MÄRJA/KUIVA TOLMUIMEJA

MUDEL:
GBP20

vastab direktiivide 2006/42EC, 2006/95/EC,
2004/108/EC ja nende muudatuste ning EN
standardite nõuetele EN 60335-1, EN 60335-2-
2, EN 60335-2-69, EN 62233:2008, EN 5514-
1:2006, EN 55014-2:1997+A1:2001, EN 6100-
3-2:2006, EN 61000-3-
3:1995+A1:2001+A2:2005

Pegognaga 09/01/2012



Tegevdirektor
Giancarlo Lanfredi