

ⓘ **ATTENZIONE:** leggere le istruzioni prima dell'utilizzo.
ⓘ **WARNING:** read the instructions carefully before use.
ⓘ **ATTENTION:** lire attentivement les instructions avant l'usage.
ⓘ **ACHTUNG:** Die Anweisungen bitte vor Gebrauch sorgfältig lesen.
ⓘ **ADVERTENCIA:** leer atentamente las advertencias antes el uso de aparato.
ⓘ **LET OP:** vóór gebruik de gebruiksaanwijzing aandachtig lezen.
ⓘ **ATENÇÃO:** ler atentamente as instruções antes da utilização.
ⓘ **POZOR:** před použitím si přečtěte návod k obsluze.
ⓘ **PAS PA!** læs

instruktionsbogen for maskinen tages i brug.
ⓘ **ПРОСОХН:** διαβάστε τις οδηγίες πριν τη χρήση.
ⓘ **TÄHLEPANU:** lugege juhised enne seadme kasutamist läbi.
ⓘ **HUOMIO:** lue ohjeet ennen käyttöä.
ⓘ **FIGYELM:** használat előtt figyelmesen olvassa el az utasításokat.
ⓘ **DĚMĚSÍO:** prieš naudojimą persikaitykite instrukcijas.
ⓘ **UZMANĪBU:** pirms lietošanas izlasiet instrukciju.
ⓘ **ATTENZIONI:** agra sew listruzzionijiet qabel l-uži.
ⓘ **ADVARSEL:** les bruksanvisningen før bruk.
ⓘ **UWAGA:** przed użyciem przeczytać instrukcję.

ⓘ **ВНИМАНИЕ:** перед использованием прочитайте инструкцию по эксплуатации.
ⓘ **UPOZORNENIE:** pred použitím zařídenia si přečtajte návod na použitie.
ⓘ **POZOR:** pred uporabo preberite navodila.
ⓘ **VIKTIGT!** läs anvisningarna före användning.
ⓘ **ВНИМАНИЕ:** прочитайте указания преди употреба.
ⓘ **PAŽŪJA:** prije upotrebe pročitajte upute.
ⓘ **ATENȚIE:** citiți instrucțiunile înainte de folosire.
ⓘ **ДИКАТ:** МАКИНАВИ КУЛЛАНМАДАН ӨНЧЕ КУЛЛАНИМ ТАЛИМАТЛАРИНИ ОКУYУНУЗ.
ⓘ **УВАГА:** перед використанням прочитайте інструкцію з експлуатації.

IDROPULTRICE AD ALTA PRESSIONE **IT**
HIGH PRESSURE CLEANER **EN**
NETTOYEUR HAUTE PRESSION **FR**
HOCHDRUCKREINIGER **DE**
(HIDRO)LIMPIADOR DE ALTA PRESIÓN **ES**
HOGEDRUKREINIGER **NL**
LAVADORA DE ALTA PRESSÃO **PT**
VYSOKOTLAKÝ MYCÍ STROJ **CS**
HØJTRYKSENTER **DA**
ΜΗΧΑΝΗΜΑ ΚΑΘΑΡΙΣΜΟΥ ΜΕ ΥΨΗΛΗ ΠΙΕΣΗ **EL**
KÖRGSURVEPESUR **ET**
KORKEAPAINEPESURI **FI**
NAGYNYOMÁSÚ MOSÓBERENDEZÉS **HU**
AUKŠTO SPAUDIMO VALYMO MAŠINA **LT**
MAZGĀŠANAS IERĪCE AR AUGSTSPĪDIENA ŪDENS STRŪKLU **LV**
WOXER TA' L-ILMA BI PRESSJONI GĦOLJA **MT**
HØYTRYKKSIVASKER **NO**
MYJKA WYSOKOCIŚNIENIOWA **PL**
ГИДРООЧИСТИТЕЛЬ ВЫСОКОГО ДАВЛЕНИЯ **RU**
VYSOKOTLAKOVÝ UMÝVACÍ STROJ **SK**
VISOKOTLAČNI VODNI ČISTILNI APARAT **SL**
HÖGTRYCKRENGÖRINGSMASKIN **SV**
ВОДОСТРУЕН АПАРАТ ПОД НАЛЯГАНЕ **BG**
VISOKOTLAČNI VODENI ČISTAČ **HR**
MAȘINĂ DE SPĂLAT CU JET DE APĂ SUB PRESIUNE **RO**
YÜKSEK BASINÇLI HİDRO TEMİZLEYİCİ **TR**
ГИДРООЧИЩУВАЧ ВИСОКОГО ТИСКУ **UK**

Mystic-R







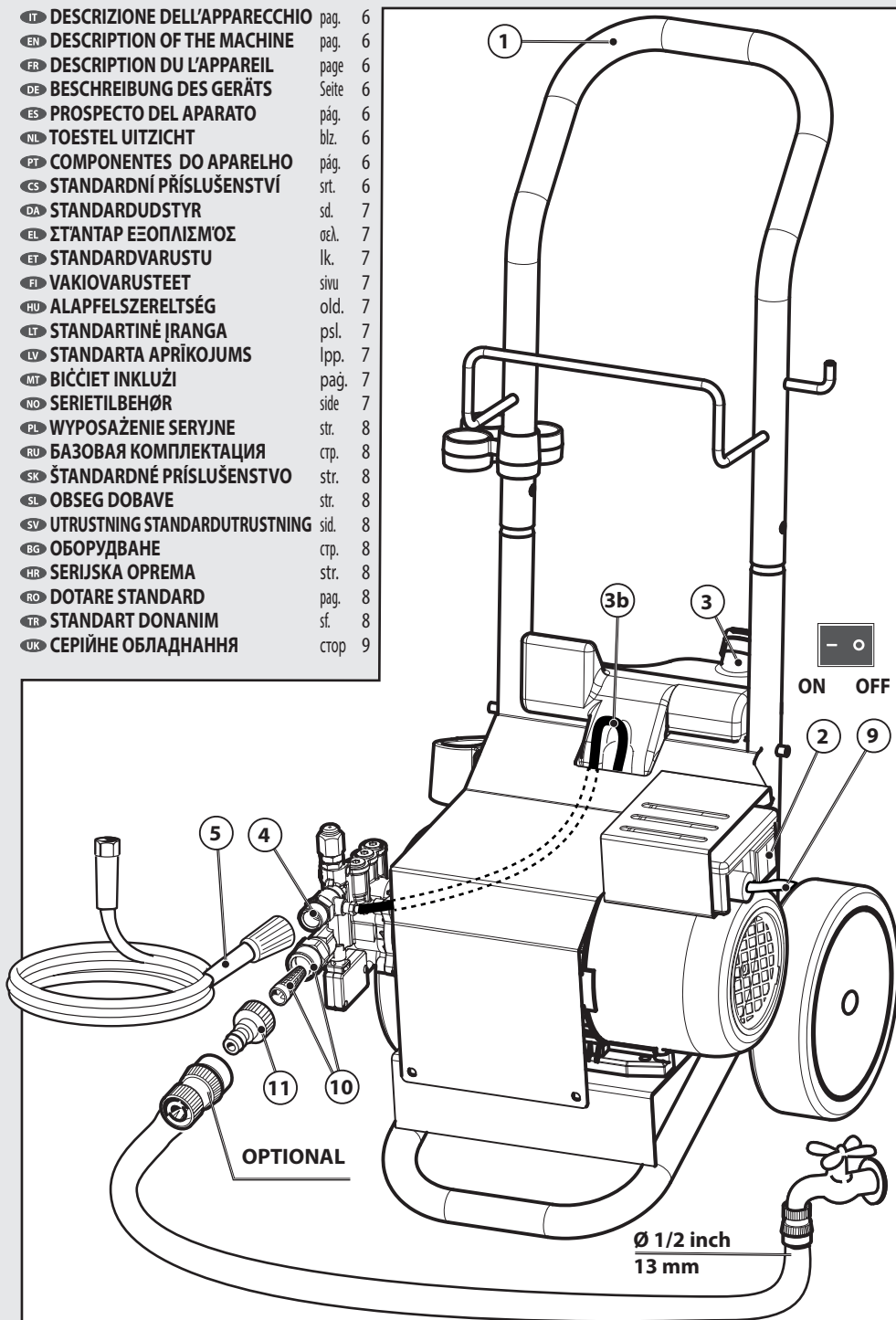

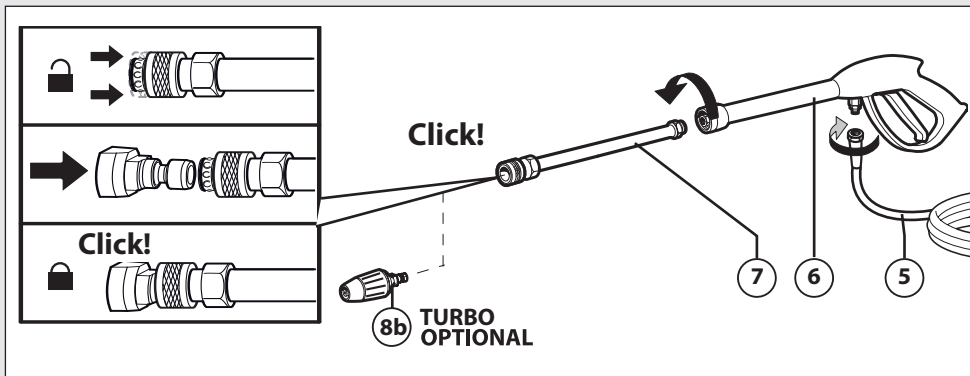
Technical data plate





IT	DESCRIZIONE DELL'APPARECCHIO	pag.	6
EN	DESCRIPTION OF THE MACHINE	page	6
FR	DESCRIPTION DU L'APPAREIL	page	6
DE	BESCHREIBUNG DES GERÄTS	Seite	6
ES	PROSPECTO DEL APARATO	pág.	6
NL	TOESTEL UITZICHT	blz.	6
PT	COMPONENTES DO APARELHO	pág.	6
CS	STANDARDNÍ PŘÍSLUŠENSTVÍ	sr.	6
DA	STANDARDUDSTYR	sd.	7
EL	ΣΤΑΝΤΑΡ ΕΞΟΠΛΙΣΜΟΣ	σελ.	7
ET	STANDARDVARUSTU	lk.	7
FI	VAKIOVARUSTEET	sivu	7
HU	ALAPFELSZERELTSÉG	old.	7
LT	STANDARTINĖ ĮRANGA	psl.	7
LV	STANDARTA APRĪKOJUMS	lpp.	7
MT	BIĊĊIET INKLUŽI	paġ.	7
NO	SERIETILBEHØR	side	7
PL	WYPOSAŻENIE SERYJNE	str.	8
RU	БАЗОВАЯ КОМПЛЕКТАЦИЯ	стр.	8
SK	ŠTANDARDNÉ PRÍSLUŠENSTVO	str.	8
SL	OBSEG DOBAVE	str.	8
SV	UTRUSTNING STANDARDUTRUSTNING	sid.	8
BG	ОБОРУДВАНЕ	стр.	8
HR	SERIJSKA OPREMA	str.	8
RO	DOTARE STANDARD	pag.	8
TR	STANDART DONANIM	sf.	8
UK	СЕРІЙНЕ ОБЛАДНАННЯ	стор	9





 0°	 15°	 25°	 40°
8a 	8a 	8a 	8a 

<ul style="list-style-type: none"> IT alta pressione EN high pressure FR haute pression DE hoch-druck-Lanze ES alta presión NL hoge druk PT alta pressão CS vysokotlaká tryska 	<ul style="list-style-type: none"> DA højt tryk EL υψηλή πίεση ET kõrgsurve FI korkea paine HU magas nyomás LT aukštas slėgis LV augsta spiediena strūkļa 	<ul style="list-style-type: none"> MT pressjoni għolja NO høytrykk PL wysokie ciśnienie RU высокое давление SK visoki tlak SL vysokotlaková prúdnica SV högt tryck 	<ul style="list-style-type: none"> BG за високо налягане HR mlaznica-visoki tlak RO înaltă presiune TR yüksek basınç UK високий тиск
--	--	---	---

 8c  CHEMICAL	<ul style="list-style-type: none"> IT bassa pressione EN low pressure FR basse pression DE nieder-druck-Lanze ES baja presión NL lage druk PT baixa pressão CS nízkotlaká tryska DA lavt tryk 	<ul style="list-style-type: none"> EL χαμηλή πίεση ET madalsurve FI matala paine HU alacsony nyomás LT žemas slėgis LV zema spiediena strūkļa MT pressjoni baxxa NO lavtrykk PL niskie ciśnienie 	<ul style="list-style-type: none"> RU низкое давление SK nízki tlak SL nízkotlaková prúdnica SV låg tryck BG ниско налягане HR mlaznica-niski tlak RO joasă presiune TR alçak basınç UK низький тиск
--	--	---	---

<ul style="list-style-type: none"> IT aspirazione del detergente EN detergent suction FR aspiration du détergent DE ansaugen des Reinigungsmittels ES aspiración del detergente NL schoonmaakmiddel aanzuiging PT aspiração do detergente CS nasávání mycího prostředku DA bruk av vaskemiddel EL απαρροφήση του απορρυπαντικού 	<ul style="list-style-type: none"> ET pesuvahendi imemine FI puhdistusainehden imeminen HU a mosószer felszívása LT valymo priemonės įpylimas LV mazgāšanas līdzekļa iesūkšana MT sakxin tad-deterġent NO bruk av vaskemiddel PL zasysanie środka myjącego RU всасывание моющего средства SK nasávanie umývacieho 	<ul style="list-style-type: none"> prostriedku z nádržky SL vsesavanje čistila SV insugning av rengöringsmedel BG засмукване на препарата HR usisavanje deterdženta RO aspirarea detergentului TR deterjan emme UK всмоктування м'яючого засобу
---	---	---

IT In base al modello si possono verificare delle differenze nella fornitura. **EN** Depending on the model, there are differences in the scopes of delivery. **FR** Suivant le modèle, la fourniture peut varier. **DE** Je nach Modell gibt es Unterschiede im Lieferumfang. **ES** Según el modelos, hay diferencias en el contenido suministrado. **NL** Afhankelijk van het model zijn er verschillen in de leveringspakketten. **PT** Consoante o modelo, existem diferenças no volume de fornecimento. **CS** V závislosti na modelu se liší obsah dodávky. **DA** Afhængigt af modellen er der forskelle i leveringen. **EL** Στο παραδοτέο υλικό υπάρχουν διαφορές ανάλογα με το μοντέλο. **FI** Mallien varustetaso vaihtelee, katso kuvaus laatikon kyljestä. **HU** A szállítási terjedelem modellenként eltérő (lásd a csomagoláson). **LV** Piegādātā komplektācija atšķiras atkarībā no putekļu sūcēja modeļa. **NO** Alt etter modell kan det være ulike leveringsomfang. **PL** W zależności od modelu istnieją różnice w zakresie dostawy.(patrz opakowanie). **RU** В данном руководстве по эксплуатации дано описание прибора с максимальной комплектацией. Комплектация отличается в зависимости от модели. **SK** Podľa modelu existujú rozdiely v rozsahu dodávky (pozri obal). **SL** Glede na model prihaja do razlik v obsegu dobave. **SV** Leveransomfånget varierar allt efter modell. **BG** В обема на доставка има разлики в зависимост от модела (вижте опаковката). **HR** Ovisno o modelu postoje razlike u sadržaju isporuke. **RO** În funcție de model pachetele de livrare pot diferi (vezi ambalajul). **TR** Modele bağlı olarak teslimat kapsamında farklar olabilir. **UK** У комплект поставки існують відмінності в залежності від моделі (див пакет

Zmax = 0,38 Ω Ohm

• (IT) Questa macchina è soggetta ad allacciamento sotto condizione: • (EN) The appliance shall be connected to the electrical network providing that the impedance • (FR) Cette machine est soumise a un raccordement électrique sous condition du respect de l'impédence • (DE) Nach Berechnung ist die maximal zulässige Netzimpedanz Zmax am Versorgungs-Anschlusspunkt des Kunden • (EN) Esta máquina esta sujeta a conexión bajo condición: • (NL) Deze toestel is onderworpe aan een elektrische verbinding op basis van een respekt van het impedantie • (PT) Esta maquina é sujeita à ligação sob condição: • (CS) Tento stroj podléhá připojení za následující podmínky: • (DA) Elforsyningen, som maskinen tilsluttes, skal opfylde følgende krav: • (EL) Η συσκευή προορίζεται για σύνδεση σε δίκτυο με: • (ET) Elekritoite allikas, millega masin on ühendatud, peab vastama järgmisele tingimusele: • (FI) Sähkövirran, johon laite kytketään, on täytettävä seuraavaat ehdot: • (HU) A gép elektromos bekötésének feltétele: • (LT) Elektros tinklas, prie kurio prijungiamas mašina, turi atitikti šių sąlygą: • (LV) Elektrotiklam, kam jāpievieno ierīce, jāatbilst šādiem nosacījumiem: • (MT) Il-kurrent ta' l-eletriku ma xiex il-makna għand tkun konnessa għandha tkun mal-konformi mall-kundizjonijiet li jmissu: • (NO) Elektrisitetsforsyningen denne maskinen skal benytte må oppfylle følgende forhold: Zmax • (PL) Niniejsze urządzenie należy podłączać do sieci zasilającej spełniającej następujący warunek: • (RU) Электрическое подключение данного аппарата должно отвечать следующему условию: • (SK) Tento stroj musí byť napájaný sieťou spĺňajúcou nasledujúce podmienky: • (SL) Pri priključitvi aparata na omrežje je potrebno zagotoviti naslednji pogoji: • (SV) Denna maskin ska anslutas enligt följande villkor: • (BG) Електрозахранването, към което се свързва машината трябва да отговаря на следните условия: • (HR) Električno napajanje na koje je uređaj priključen mora zadovoljavati sljedeći uvjet: (RO) • Conexarea electrică a acestui aparat trebuie să fie conformă cu următoarea condiție: • (TR) Bu makinenin bağlandığı elektrik beslemesi sistemi, aşağıdaki şartı uygun olmalıdır: • (UK) Мережа електропостачання, до якої має бути підключений цей електроприлад, повинна задовольняти умови:

2 m/s² K (uncertainty) 0,5 m/s²

• Vibrazioni trasmesse all'utente • Arm vibrations • Vibrations transmises à l'utilisateur • Effektivbeschleunigung Hand-Arm Vibrationswert • Vibraciones transmitidas al usuario • Op de gebruiker overgebrachte trillingen • Aceleração efectiva, valor relativo à vibração mão-braço • Vibratec prenášené na užívateľa • Effektiv acceleration hånd-arm vibrationsværdi • Πραγματική επιτάχυνση Χέρι-Βραχίονας Τιμή δόνησης • Käepideme vibratsioon • Efektiiivinen kiihtyvyytys, käden-käsivarren värinäarvo • Kéz és kar vibráció • Rankų vibracija • Rokas vibrācijas • Vibrasjonijiet mill-makna lil min juza l-apparat • Effektiv akselerasjon hånd-arm vibrasjonsverdi • Wibracje przekazywane użytkownikowi • Вибрации, передаваемые пользователю • Vibrácie prenášané na užívateľa • Tresljaji, ki se prenesejo na uporabnika • Effektiv acceleration hand-arm vibrationsvärde • Вибрации, предавани на потребителя • Prijenos vibracija na korisnika • Vibration transmise utilizatorului • Kullanıcıya aktarılan titreşimler • Вібрація, яку відчуває користувач

OPTIONAL

- IT SE PRESENTE
- EN IF PRESENT
- FR SI INCLUSE
- DE WENN VORHANDEN
- ES SI ESTUVIERA PRESENTE
- NL INDIEN AANWEZIG
- PT SE PRESENTE

- CS JE-LI PŘÍTOMNÁ
- DA SÅFREMT MASKINEN ER FORSYNET DERMED
- EL ΕΑΝ ΥΠΑΡΧΕΙ
- ET KUI OLEMAS
- FI MIKÄLI VARUSTEENA
- HU KISZERELÉS SZERINT

- LT JEI YRA
- LV JA IR
- MT JEKK PREŻENTI
- NO DERSOM SLIK FINNES
- PL JEŻELI WYSTĘPUJE
- RU ЕСЛИ ЕСТЬ
- SK AK JE K DISPOZÍCII

- SL ČE JE V KOMPLETU
- SV I FÖREKOMMANDE FALL
- BG АКО Е НАЛИЧЕН
- HR NEKI MODELI
- RO DACĂ ESTE PREZENTĂ
- TR MEVCUT İŞE
- UK ЯКЩО ПРИСУТНЯ

OPTIONAL

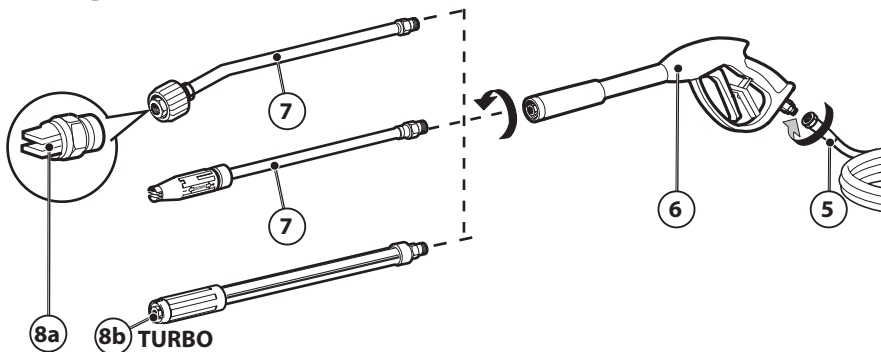

OPTIONAL

- IT alta/bassa pressione
- EN high/low pressure
- FR haute/basse pression
- DE Hoch/nieder-druck-lanze
- ES alta / baja presión
- NL hoge/lage druk
- PT alta/baixa pressão
- CS vysokotlaká / nízkotlaká tryska
- DA højt tryk / lavt tryk
- EL υψηλή/χαμηλή πίεση
- FI korkea/matalapaine
- HU magas / alacsony nyomás
- LT aukštas / žemas slėgis
- LV augsta / zema spiediena strūkla
- MT għolja / pressjoni baxxa
- NO ved høyt/lavt trykk

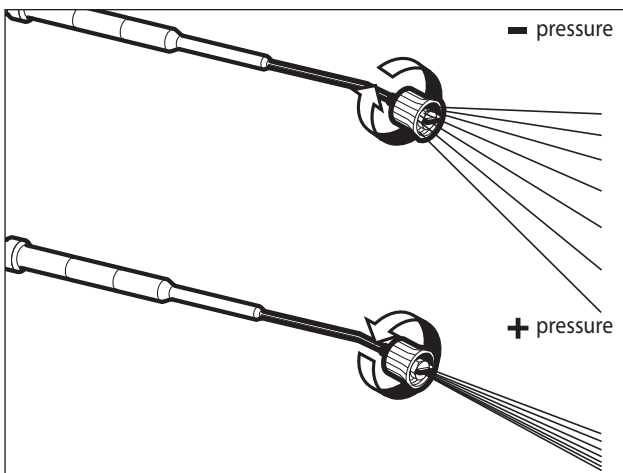

- PL wysokie / niskie ciśnienie
- RU высокое/низкое давление
- SK visoki tlak / nizki tlak
- SL vysokotlaková/nízkotlaková prúdnica
- SV högt / lågt tryck

- BG за високо / ниско налягане
- HR mlaznica-visoki/niski tlak
- RO înaltă / joasă presiune
- TR yüksek / alçak basınç
- UK високий / низький тиск

IT DESCRIZIONE DELL'APPARECCHIO **EN** DESCRIPTION OF THE MACHINE **FR** DESCRIPTION DU L'APPAREIL **DE** BESCHREIBUNG DES GERÄTS **ES** PROSPECTO DEL APARATO **NL** TOESTEL UITZICHT **PT** COMPONENTES DO APARELHO **CS** STANDARDNÍ PŘÍSLUŠENSTVÍ **DA** STANDARDUDSTYR **EL** ΣΤΑΝΤΑΡ ΕΞΟΠΛΙΣΜΟΣ **ET** STANDARDVARUSTUS **FI** VAKIOVARUSTEET **HU** ALAPFELSZERELTSÉG **LT** STANDARTINĖ ĮRANGA **LV** STANDARTA APRĪKOJUMS **MT** BIĊCIET INKLUŽI **NO** SERIETILBEHØR **PL** WYPOSAŻENIE SERyjNE **RU** БАЗОВАЯ КОМПЛЕКТАЦИЯ **SK** ŠTANDARDNÉ PRÍSLUŠENSTVO **SL** OBSEG DOBAVE **SV** UTRUSTNING STANDARDUTRUSTNING **BG** ОБОРУДВАНЕ **HR** SERIJSKA OPREMA **RO** DOTARE STANDARD **TR** STANDART DONANIM **UK** СЕРІЙНЕ ОБЛАДНАННЯ

IT

- 1 Manico
- 2 Interruttore
- 3 Serbatoio detergente
- 3b Livello del detergente
- 4 Uscita
- 5 Tubo ad alta pressione
- 6 Pistola
- 7 Lancia
- 8a Ugello: alta pressione
- 8b Ugello: turbo
- 8c Ugello: detergente
- 9 Cavo elettrico con spina
- 10 Entrata + filtro
- 11 Raccordo portagomma

EN

- 1 Handle
- 2 ON/OFF switch
- 3 Detergent tank
- 3b Detergent level
- 4 Water outlet
- 5 High pressure hose
- 6 Gun
- 7 Lance
- 8a Nozzle
- 8b Turbo nozzle
- 8c Detergent nozzle
- 9 Electric cable
- 10 Water inlet + filter
- 11 Quick hose fitting

FR

- 1 Manche
- 2 Interrupteur
- 3 Réservoir de détergent
- 3b Niveau de détergent
- 4 Sortie H.P.
- 5 Flexible haute pression
- 6 Pistolet
- 7 Lance
- 8a Buse
- 8b Buse Turbo
- 8c Buse du détergent

- 9 Cable électrique avec prise
- 10 Entrée d'eau + filtre
- 11 Raccord porte-joint

DE

- 1 Griff
- 2 Ein-Ausschalter
- 3 Reinigungsmittelbehälter
- 3b Schlauch für Reinigungsmittelansaugung
- 4 Auslauf
- 5 Hochdruckschlauch
- 6 Pistole
- 7 Lanze
- 8a Düse
- 8b Düse Turbo
- 8c Düse des reinigungsmittels
- 9 Anschlusskabel mit Stecker
- 10 Einlauf + Filter
- 11 Anschluß Gummischlauch

ES

- 1 Mango
- 2 Interruptor
- 3 Depósito detergente
- 3b Nivel de detergente
- 4 Salida
- 5 Manguera de alta presión
- 6 Pistola
- 7 Lanza
- 8a Boquilla
- 8b Boquilla Turbo
- 8c Boquilla
- 9 Cable eléctrico con enchufe
- 10 Entrada + filtro
- 11 Racor del porta manguera

NL

- 1 Handvat
- 2 AAN/UIT schakelaar
- 3 Reinigingsmiddeltank
- 3b Reinigingsmiddelniveau
- 4 Wateruitgang

- 5 Hogedrukslang
- 6 Pistool
- 7 Lans
- 8a Spuitdop
- 8b Turbo Spuitdop
- 8c Schoonmaakmiddel Spuitdop
- 9 Eelectriche kabel
- 10 Wateringang + filter
- 11 Rubberslang verbindingssstuk

PT

- 1 Alça
- 2 Interruptor de ligar/desligar
- 3 Reservatório detergente
- 3b Nível da detergente
- 4 Saída
- 5 Tubo flexível de alta pressão
- 6 Pistola
- 7 Lança
- 8a Bico injector
- 8b Bico injector Turbo
- 8c Bico injector do detergente
- 9 Cabo elétrico com ficha
- 10 Entrada + filtro
- 11 Junção porta borracha

CS

- 1 Rukojeť
- 2 Vypínač
- 3 Nádrž se saponátem
- 3b Hladina se saponátem
- 4 Výstup
- 5 Vysokotlaká hadice
- 6 Pistole
- 7 Trubka
- 8a Tryska
- 8b Výkonná tryska Turbo
- 8c tryska mycího
- 9 Elektrická přívodní šňůra se zástrčkou
- 10 Vstup + filtr
- 11 Rychlospojka pro Spoj

DA

- 1 håndtag
- 2 ON/OFF trykknop
- 3 Tank for rengøringsmiddel
- 3b Nivå for rengøringsmiddel
- 4 Vandafgang
- 5 Højtryksslange
- 6 Pistol
- 7 Lanse
- 8a Dyser
- 8b Dyser Turbo
- 8c Dyser til rengøringsmiddel
- 9 El-kabel med stik
- 10 Vandtilgang + filter
- 11 Fælles for lynkobling

EL

- 1 λαβή
- 2 Διακόπτης
- 3 Ρεζερβουάρ απορρυπαντικό
- 3b Στάθμη απορρυπαντικό
- 4 Εξοδος
- 5 Σωλήνας υψηλής πίεσης
- 6 Πιστόλι
- 7 Προέκταση
- 8a Ακροφυσίου
- 8b Ακροφυσίου Turbo
- 8c ακροφυσίου του απορρυπαντικού
- 9 Ηλεκτρικό καλώδιο με φικ
- 10 Είσοδος + φίλτρο
- 11 Συνδετικό εύκαμπτου σωλήνα

ET

- 1 käepide
- 2 Lüliti
- 3 Pesuvahendi paak
- 3b Pesuvahendi tase
- 4 Väljalase
- 5 Kõrgsurve voolik
- 6 Veepüstol
- 7 Püstolitoru pikendus
- 8a Pihusti otsik
- 8b Pihusti otsik, TURBO
- 8c Pihusti otsik, Pesuvahendi
- 9 Voolukaabel pistikuga
- 10 Sissevõtt + filter
- 11 Ühine eest Kiirühendusnpli

FI

- 1 kahva
- 2 Virtakatkaisin
- 3 Pesuainesäiliö
- 3b Pesuaine taso
- 4 Veden ulostulo
- 5 Korkeapaineinen letku
- 6 Pesukahva
- 7 Pesupistoolin varsi - suihkputki
- 8a Suutinsarja
- 8b Suutinsarja Turbo
- 8c Suutinsarja varten Puhdistusaineiden
- 9 Sähköjohto ja pistotulppa
- 10 Veden sisäänmeno + suodatin
- 11 Letkuliitos

HU

- 1 fogantyú
- 2 Kapcsoló
- 3 Mosószer tartály
- 3b Mosószer szint
- 4 Kimenet
- 5 Nagynyomású tömlő
- 6 Pisztoly
- 7 Lándzsa, Toldócső
- 8a Fúvóka locsoló
- 8b TURBO Forgó szennymaró fúvóka
- 8c Fúvóka mosószer
- 9 Elektromos vezeték villásdugóval
- 10 Bemenet + szűrő
- 11 Közös a gyorscsatlakozó

LT

- 1 Rankena
- 2 Įjungimo / išjungimo jungiklis
- 3 Valymo priemonės bakelis
- 3b Valymo priemonės lygis
- 4 Vandens išleidimo anga
- 5 Aukšto spaudimo žarna
- 6 Pistoletinis purkštukas
- 7 Tiesus antgalis - Strypas
- 8a Purškimo purkštukas
- 8b Purškimo purkštukas Turbo
- 8c Purškimo purkštukas, valymo priemonės detergentams
- 9 Elektros laidas su kištuku
- 10 Vandens įleidimo anga + filtras
- 11 Bendras greitai movos

LV

- 1 Rokturis
- 2 Slēdzis
- 3 Mazgāšanas līdzekļa tvertne
- 3b Mazgāšanas līdzekļa līmenis
- 4 Izplūdes atvere
- 5 Augstspiediena šļūtene
- 6 Pistole
- 7 Stobrs
- 8a Uzgalis smidzinātājs
- 8b Uzgalis smidzinātājs Turbo
- 8c Uzgalis smidzinātājs mazgāšanas līdzekļu
- 9 Barošanas kabelis ar kontaktdakšu
- 10 Ievade ar filtru
- 11 Kopīga ātrai sakabes

MT

- 1 Manku
- 2 Swiċċ
- 3 Tank tad-deterġent
- 3b Livell ta deterġent
- 4 Il-barra
- 5 Pajp ta' pressjoni għolja
- 6 Gan ta' l-ilma
- 7 Estensjoni Lancia
- 8a żennuna
- 8b żennuna Turbo
- 8c żennuna Deterġenti
- 9 Kejbil tad-dawl bil-plakka
- 10 Il-ġewwa + il-filter
- 11 Kongunta għall igganċjar mgħaġġel

NO

- 1 Håndtak
- 2 AV/PÅ-bryter
- 3 Vaskemiddelbeholder
- 3b Vaskemiddelnivå
- 4 Vannuttak
- 5 Trykkslange
- 6 Pistol
- 7 Rengjøringslanse
- 8a Sprøytedyse
- 8b Turbo-sprøytedyse
- 8c Sprøytedyse av vaskemiddel
- 9 Elektrisk kabel med stikkontakt
- 10 Vanninntak + filter
- 11 Felles for hurtigkobling

PL

- 1 Uchwyt
- 2 Wylącznik
- 3 Pojemnik detergentu
- 3b** Poziom detergentu
- 4 Wylot
- 5 Wąż wysokociśnieniowy
- 6 Pistolet
- 7 Lanca
- 8a** dysza rozpylająca
- 8b** dysza rozpylająca Turbo
- 8c** dysza rozpylająca do płynny detergenty
- 9 Kabel elektryczny z wtyczką
- 10 Wlot + filtr
- 11 Wspólne dla szybkozłączką

RU

- 1 Ручка
- 2 Выключатель
- 3 Бачок для моющего средства
- 3b** Уровень для моющего средства
- 4 Выход
- 5 Напорный шланг
- 6 Пистолет
- 7 Трубка-рукоятка, Удлинитель
- 8a** головка форсунки
- 8b** головка форсунки, турбо
- 8c** головка форсунки, моющим
- 9 Соединительный кабель с вилкой
- 10 Устройство для заполнения+фильтр
- 11 Держатель шланга

SK

- 1 Rukoväť
- 2 Vypínač
- 3 Nádržka umývacieho prostriedku
- 3b** Uroveň umývacieho prostriedku
- 4 Výstup
- 5 Vysokotlaková hadica
- 6 Pištoľ
- 7 Prúdnica
- 8a** Trysku
- 8b** Trysku ,Turbo
- 8c** Trysku , umývacieho prostriedku
- 9 Prívodný elektrický kábel so zástrčkou
- 10 Prívod + filter
- 11 Spoločné pre rýchlospojku

SL

- 1 Ročaj
- 2 Stikalo
- 3 Posoda za čistilo
- 3b** Stopnja za čistilo
- 4 Izstop
- 5 Visokotlačna cev
- 6 Pištola
- 7 Brizgalka-Cevni podaljšek
- 8a** Nastavka pršilni
- 8b** Nastavka pršilni Turbo
- 8c** Nastavka pršilni za čistilno sredstvo
- 9 Električna vrvica z vtičem
- 10 Vstop + filter
- 11 Priključek gumijaste cevi

SV

- 1 handtag
- 2 ON/OFF-knapp
- 3 Behållare till rengöringsmedel
- 3b** Nivå till rengöringsmedel
- 4 Uttag (vatten)
- 5 Tryckslang
- 6 Pistol
- 7 Lans
- 8a** Huvud Munstycke
- 8b** Turbo- Huvud munstycke
- 8c** Huvud Munstycke av rengöringsmedel
- 9 Elkabel med stickpropp
- 10 Intag + filter (vatten)
- 11 Snabbkoppling

BG

- 1 дръжка
- 2 Прекъсвач
- 3 Резервоар за почистващ препарат
- 3b** Ниво за почистващ препара
- 4 Изход
- 5 Маркуч за високо налягане
- 6 Ръкохватка
- 7 Струйник
- 8a** Накрайник с дюза
- 8b** Накрайник с дюза Турбо
- 8c** Накрайник с дюза
- 9 Електрически кабел с щепсел
- 10 Вход + филтър
- 11 Съвместното за бързо свързване

HR

- 1 Drška
- 2 Prekidač
- 3 Spremnik deterdženta
- 3b** Razina deterdženta
- 4 Izlaz
- 5 Visokotlačno crijevo
- 6 Pištolj
- 7 Cijev s mlaznicom
- 8a** Mlaznica za raspršivanje
- 8b** Mlaznica za raspršivanje -Turbo
- 8c** Mlaznica za raspršivanje-deterdženta
- 9 Električni kabel s utikačem
- 10 Ulaz + filter
- 11 Spojnica nosač gumice

RO

- 1 Mâner
- 2 Întrerupător
- 3 Rezervor detergent
- 3b** Nivel detergent
- 4 Ieșire
- 5 Furtun de înaltă presiune
- 6 Pistol
- 7 Lance
- 8a** Duză de pulverizare
- 8b** Duză de pulverizare turbo
- 8c** Duză de pulverizare detergent
- 9 Cablu electric cu ștecher
- 10 Intrare + filtru
- 11 Comună de cuplare rapidă

TR

- 1 Kulp
- 2 Şalter
- 3 Deterjan deposu
- 3b** Deterjan seviyesi
- 4 Çıkış
- 5 Yüksek basınçlı boru
- 6 Tabanca
- 7 Lans
- 8a** Kafa nozul
- 8b** Kafa nozul - Turbo
- 8c** Kafa nozul - Deterjan
- 9 Fişli elektrik kablosu
- 10 Giriş + filtre
- 11 Hızlı bağlantı için Ortak

UK

- 1 Ручка
- 2 Вимикач
- 3 Місткість для миючого засобу
- 3b Рівень для миючого засобу
- 4 Вихід
- 5 Шланг високого тиску
- 6 Пістолет
- 7 Струменева трубка
- 8a Насадка-розпилювач
- 8b Насадка-розпилювач - Турбо
- 8c Насадка-розпилювач, миючого засобу
- 9 Електрошнур з вилкою
- 10 Вхід + фільтр
- 11 Спільне для швидкого зчеплення

OPTIONAL

- IT SE PRESENTE
- EN IF PRESENT
- FR SI INCLUSE
- DE WENN VORHANDEN
- ES SI ESTUVIERA PRESENTE
- NL INDIEN AANWEZIG
- PT SE PRESENTE
- CS JE-LI PŘÍTOMNÁ
- DA SÅFREMT MASKINEN ER FORSYNET DERMED
- EL ΕΑΝ ΥΠΑΡΧΕΙ
- ET KUI OLEMAS
- FI MIKÄLI VARUSTEENA
- HU KISZERELÉS SZERINT
- LT JEI YRA
- LV JA IR
- MT JEKK PREŻENTI
- NO DERSOM SLIK FINNES
- PL JEŻELI WYSTĘPUJE
- RU ЕСЛИ ЕСТЬ
- SK AK JE K DISPOZÍCII
- SL ČE JE V KOMPLETU
- SV I FÖREKOMMANDE FALL
- BG АКО Е НАЛИЧЕН
- HR NEKI MODELI
- RO DACĂ ESTE PREZENTĂ
- TR MEVCUT İSE
- UK ЯКЩО ПРИСУТНЯ



2006/42/EC
 (+2009/127/EC)
 2014/30/EU
 2000/14/EC -
 2005/88/EC
 2011/65/EU

IT DICHIARAZIONE CE/UE DI CONFORMITÀ ai sensi delle Direttive (e successive modificazioni);
EN EC/EU DECLARATION OF CONFORMITY according to Directive (and following amendments);
FR DÉCLARATION CE/UE DE CONFORMITÉ aux termes des directives européennes (et leurs modifications successives); **DE EG/EU-KONFORMITÄTSEKTLÄRUNG** gemäß Richtlinien (und späteren Änderungen); **ES DECLARACIÓN CE/UE DE CONFORMIDAD** en virtud de las Directivas (y sus sucesivas modificaciones); **NL EG/EU-CONFORMITEITSVERKLARING** volgens de Richtlijnen (en latere wijzigingen); **PT DECLARAÇÃO CE/UE DE CONFORMIDADE** nos termos das Directivas (e modificações posteriores); **CS ES/UE Prohlášení o shodě** podle Směrníc (a jejich následných variací);
DA EF/EU-OVERENSSTEMMELSEERKLÆRING Jf. direktiverne (og efterfølgende ændringer);
EL ΔΗΛΩΣΗ ΠΙΣΤΟΤΗΤΑΣ EK/EE σύμφωνα με τις Οδηγίες της (και των ακόλουθων τροποποιήσεων);
ET CE-VASTAVUSDEKLARATSIOON on vastavuses direktiividega EC, ning järgnevat lisadega; **FI EY/EU-VAATIMUSTENMUKAISUUSVAKUUTUS** direktiivien (ja niiden muutosten) mukaan; **HU** Direktívákna (és azt követő módosításokna) megfelelő **CE/EU MEGFELELŐSÉGI BIZONYÍTVÁNY**;

Lavorwash S.p.A
 via J.F.Kennedy, 12 – 46020 Pegognaga (MN) – Italy

IT Dichiaro sotto la propria responsabilità che la macchina; **EN** Declares under its responsibility that the machine;
FR Atteste sous sa responsabilité que la machine; **DE** Erklärt unter der eigenen Verantwortung die Maschine; **ES** Declara bajo su propia responsabilidad que la máquina; **NL** Verklaart geheel onder eigen verantwoordelijkheid dat de machine; **PT** Declara sob própria responsabilidade que a máquina; **CS** Na vlastní zodpovědnost prohlašuje, že přístroj; **DA** Erklærer, under eget ansvar, at maskinen; **EL** Δηλώνει υπεύθυνα ότι η μηχανή; **ET** Tunnistab, et masin;
FI Vakuuttaa omalla vastuullaan että kone; **HU** sajtát felelősségére kijelenti, hogy az alábbiakban azonosított gép;

IT **PRODOTTO:** IDROPULTRICE AD ALTA PRESSIONE
EN **PRODUCT:** HIGH PRESSURE CLEANER
FR **PRODUIT:** NETTOYEUR HAUTE PRESSION
DE **PRODUKT:** HOCHDRUCKREINIGER
ES **PRODUCTO:** (HIDRO)LIMPIADOR DE ALTA PRESIÓN
NL **PRODUCT:** HOGEDRUKREINIGER
PT **PRODUTO:** LAVADORA DE ALTA PRESSÃO
CS **VÝROBEK:** VYSOKOTLAKÝ MYČÍ STROJ
DA **PRODUKT:** HØJTRYKSENSER
EL **ΠΡΟΪΟΝ:** ΜΗΧΑΝΗΜΑ ΚΑΘΑΡΙΣΜΟΥ ΜΕ ΥΨΗΛΗ ΠΙΕΣΗ
ET **TOODE:** KÕRGSURVEPESUR
FI **TUOTE:** KORKEAPAINEPESURI
HU **TERMÉK:** NAGYNYOMÁSÚ MOSÓBERENDEZÉS

MODELLO- TIPO:
MODEL- TYPE:
MODELE-TYPE:
MODELL-TYP:
MODELO - TIPO:
MODEL - TYPE:
MODELO - TIPO:
MODELO-TIPO
MODEL-TYPE:
ΜΟΝΤΕΛΟΥ-ΤΥΠΟΣ:
MUDELI -TÍP:
MALLI -TYYPPI:
MODELL -TÍPUS:

P86.0664

IT è conforme alle direttive **CE/UE** e loro successive modificazioni, ed alle norme **EN**; **EN** complies with directives **CE/EU** and subsequent modifications, and the standards **EN**; **FR** est conforme aux directives **CE/UE** et aux modifications successives ainsi qu'aux normes **EN**; **DE** entspricht folgenden **EG/EU**-Richtlinien einschließlich späteren Änderungen und **EN**-Normen; **ES** está en conformidad con las directivas **CE/UE** y sus sucesivas modificaciones y también con la norma **EN**; **NL** in overeenstemming is met de Richtlijnen **EG/EU** en latere wijzigingen daarop en de normen **EN**; **PT** está em conformidade com as directivas **CE/UE** e as suas sucessivas modificações bem como as normas **EN** e as suas sucessivas modificações; **CS** je v souladu se směrnici **ES/UE** a jejich následnými změnami, a normami **EN**; **DA** Stemmer overens med **EF/EU** direktiverne og deres efterfølgende ændringer, og med standarderne, og Deres efterfølgende ændringer; **EL** είναι σύμφωνα με τις οδηγίες **EK/EE** και τις μεταγενέστερες τροποποιήσεις τους καθώς και με τους κανονισμούς **EN** και τις μεταγενέστερες τροποποιήσεις τους; **ET** on vastavuses direktiividega **CE/UE**, ning järgnevat lisadega ning standarditega **EN**, ning järgnevat lisadega; **FI** On yhdenmukainen **EY/EU** direktiivien ja niitä seuraavien standardimuutosten, ja niitä seuraavien muutosten kanssa; **HU** megfelel a **CE/UE** irányelveknek és azok későbbi módosításainak, valamint az **EN** szabványoknak és azok későbbi.

EN 60335-1
EN 60335-2-79
EN 62233:2008
EN 50581

EN 55014-1:2006
 +A1:2009+A2:2011

EN 55014-2:2015
EN 61000-3-2:2014.
EN 61000-3-3:2013.
EN 61000-3-11:2000

LpA 77dB(A)**LwA 91,1dB(A)****LwA 93dB(A)****K (uncertainty) 1,5 dB (A)**

- IT Livello pressione acustica
- EN Acoustic pressure
- FR Niveau de pression acoustique
- DE Schalldruckpegel
- ES Nivel de ruido
- NL Geluidsdrukniveau
- PT Nivel da pressão acústica
- CS Hladina akustického tlaku
- DA Akustisk trykknivå
- EL Στάθμη ηχητικής πίεσης
- ET Helirõhu tase
- FI Äänen paineen taso
- HU Hangnyomás szint

- IT Livello di potenza acustica misurato
- EN Acoustic power measured
- FR Niveau du puissance sonore mesuré
- DE Abgemessenes Schalleistungsniveau
- ES Nivel de potencia acústica mesurado
- NL Geluidsdrukniveau LwA gemeten
- PT Nivel de potencia acústica mensurada
- CS Naměřená hladina akustického výkonu
- DA Målt lydeffektniveau
- EL Μετρημένη στάθμη ηχητικής ισχύος
- ET Mõõdetud helivõimsuse tase
- FI Mitattu äänitehotaso
- HU Mért hangteljesítmény

- IT Livello di potenza acustica garantito
- EN Acoustic power granted
- FR Niveau du puissance sonore garanti
- DE Garantiertes Schalleistungsniveau
- ES Nivel de potencia acústica garantido
- NL Geluidsdrukniveau LwA gegarandeerd
- PT Nivel de potencia acústica garantida
- CS Zaručená hladina akustického výkonu
- DA Garanteret lydeffektniveau
- EL Εγγυημένη στάθμη ηχητικής ισχύος
- ET Garanteeritud helivõimsuse tase
- FI Taattu äänitehotaso
- HU Garantált hangteljesítmény

2000/14/EC - 2005/88/EC

- IT L'apparecchiatura è definita al n°27 dell'allegato I. Procedura di valutazione della conformità secondo l'allegato V.
- EN The appliance is defined by no. 27 of the enclosure I. Conformity evaluation procedure in accordance with enclosure V.
- FR L'outilage est défini par nr. 27 du annexe I. Procédure d'évaluation de la conformité conformément l'annexe V.
- DE Das Gerät ist am Nr. 27 der Anlage I bestimmt. Konformitätswertungsverfahren gemäß der Anlage V.
- ES El producto es definido en el n° 27 anexo I. Procedimiento de evaluación de la conformidad de acuerdo con el anexo V.
- NL De apparatuur wordt gedefinieerd van de n°27 volgens aanhangsel I . Wegingsmethode van de conformiteit volgens aanhangsel V.
- PT O produto é definido pelo n° 27 anexo I. Procedimento de avaliação da conformidade de acordo com anexo V.
- CS Přístroj je definován č. 27 přílohy I. Proces hodnocení shody podle přílohy V.
- DA Apparatet defineres under nr. 27 i bilag I. Vurderingsprocedure for overensstemmelse i henhold til bilag V.
- EL Η συσκευή προσδιορίζεται στον αριθ.27 του συνημμένου Ι. Διαδικασία αξιολόγησης της πιστότητας σύμφωνα με το συνημμένο V.
- ET Apparaadi määratlus on toodud I lisa punktis 27. Vastavushindamise menetlus vastavalt V lisale.
- FI Laite on määritelty liitteen I kohdassa n°27. Vaatimustenmukaisuuden arviointimenetely liitteen V mukaan I.
- HU A készülék meghatározása az I. melléklet 27. szám alatt található. Kiértékelési folyamat az V. mellékletnek megfelelően.

- IT Il fascicolo tecnico si trova presso
- EN Technical booklet at
- FR Dossier technique auprès de:
- DE Die technische Aktenbündel befindet sich bei
- ES El manual técnico se encuentra en:
- NL Technisch dossier bij:
- PT Processo técnico em:
- CS Technická dokumentace se nachází ve firmě
- DA Det tekniske dossier findes hos
- EL Ο τεχνικός φάκελος βρίσκεται στη στην οδό
- ET Tehnilise dokumentatsiooni saab aadressilt:
- FI Tiedoston tehniike alkaen:
- HU A műszaki specifikációk a Lavorwash cégnél található, címe

Lavorwash S.p.A
via J.F.Kennedy, 12
46020 Pegognaga
(MN) – Italy

Pegognaga 2019/06/10



Giancarlo Lanfredi
(Legal Representative
Lavorwash S.p.A.)



LT CE/EU ATITIKTIKES DEKLARACIJA atitinka direktyvas EC ir atitinkamus pakeitimus; **LV CE/ EU ATBILSTĪBAS DEKLARĀCIJA** atbilst direktīvām EC un to turpmākajiem labojumiem; **MT CERTIFIKAT TA' KONFORMITÀ CE/EU** F' konformità mad-dirrettivi EC u modifikazzjonijiet; **NO EF/ EU-SAMSVARSERKLÆRING** i samsvar med direktivene (og senere endringer); **PL DEKLARACJA ZGODNOŚCI CE/UE** spełnia wymagania Dyrektyw (wraz z kolejnymi zmianami); **RU ДЕКЛАРАЦИЯ СООТВЕТСТВИЯ ЕС/ЕУ** в соответствии с Директивой (и последующими изменениями); **SK ES/ EU VYHLÁSENIE O ZHODE** v zmysle Smernic (a ich následných variácií); **SL IZJAVA ES/EU O SKLADNOSTI** v skladu z direktivami (in sledecimi spremembami); **SV EG/EU-FÖRSÄKRAN OM ÖVERENSSTÄMMELSE** i enlighet med direktiven (och efterföljande ändringar); **BG ДЕКЛАРАЦИЯ ЗА СЪОТВЕТСТВИЕ:** Отговаря на директиви CE и последващи модификации; **HR CE/EU-IZJAVA O SKLADNOSTI**: je u skladu sa direktivama, te njihovim naknadnim modifikacijama; **RO DECLARAȚIA CE/ EU DE CONFORMITATE:** Este conformă cu directivele EC și modificările lor succesive; **TR UYGUNLUK BEYANI CE/EU** aşağıdaki CE/EU Direktifleri ile müteakip değişikliklerine uygun olduğunu beyan eder; **UK CE/EU-ЗАЯВА ПРО ВІДПОВІДНІСТЬ ВИМОГАМ** відповідно до Директиви (та наступних поправок); **SR CE/EU IZJAVA O USAGLAŠENOSTI** u skladu sa direktivama EC, i njihovim naknadnim izmenama

2006/42/EC
(+2009/127/EC)
2014/30/EU
2000/14/EC -
2005/88/EC
2011/65/EU

Lavorwash S.p.A
via J.F.Kennedy, 12 – 46020 Pegognaga (MN) – Italy

LT Pareiškia, prisiimdama visą atsakomybę, kad mašina: **LV** paziņo, ka mašina: **MT** Tiddikjara li l-makna **NO** forsikrer under eget ansvar at maskinen: **PL** Oświadczca na własną odpowiedzialność, że urządzenie: **RU** Объявляет под свою ответственность, что машина: **SK** Prehlasuje na vlastnú zodpovednosť, že stroj: **SL** Izjavlja pod lastno odgovornostjo, da je naprava **SV** Förklarar nedan sitt ansvar för att maskinen: **BG** Декларираме на собствена отговорност че машина:: **HR** Izjavljuje pod vlastitom odgovornošću da stroj: **RO** Declară pe propria răspundere că mașina: **TR** Kendi sorumluluğu altında aşağıdaki makinenin: **UK** Prehlasuje na vlastnú zodpovednosť, že stroj: **SR** Izjavljuje pod vlastitom odgovornošću da mašina:

LT PRODUKTAS: AUKŠTO SPAUDIMO VALYMO MAŠINA
LV PRODUKTS: MAZGĀŠANAS IERICĒ AR AUGSTSPĒDIENA ŪDENS STRŪKLŪ
MT PRODOTT: WOXER TA' L-LI-MMA BI PRESSJONI GHOLJA
NO PRODUKT: HØYTRYKKS VASKER
PL PRODUKT: MYJKA WYSOKOCIŚNIENIOWA
RU АППАРАТ: ГИДРООЧИСТИТЕЛЬ ВЫСОКОГО ДАВЛЕНИЯ
SK PRODUKT: VOXER TA' L-LI-MMA BI PRESSJONI GHOLJA
SL PROIZVOD: VISOKOTLAČNI VODNI ČISTILNI APARAT
SV PRODUKT: HÖGTRYCKRENGÖRINGSMASKIN
BG ПРОДУКТ: ВОДОСТРУЕН АПАРАТ ПОД НАЛЯГАНЕ
HR PROIZVOD: VISOKOTLAČNI VODENI ČISTAČ
RO PRODUSUL: MAȘINĂ DE SPĂLAT CU JET DE APĂ SUB PRESIUNE
TR ÜRÜN: YÜKSEK BASINÇLI HİDRO TEMİZLEYİCİ
UK ПРОДУКТ: ПІДРООЧИШУВАЧ ВИСОКОГО ТИСКУ
SR PROIZVOD: UREĐAJ ZA ČIŠĆENJE SA VODOM POD VISOKIM PRITISKOM

MODELIO - TIPAS:
MODELA - TIPS:
MUDELL-TIP:
MODEL TYPE:
MODEL-TYPU
МОДЕЛЬ-ТИП:
MODEL-TYP:
MODEL-VRSTE:
MODELUL-TYP:
МОДЕЛ-ТИП:
MODELUL-TIP:
MODEL-TÍPÍ:
MODEL-TYP
MODEL- OZNAKA TIPA:

**Mystic -R
R86.0664**

R86.0664

LT atitinka direktyvas CE/EU ir atitinkamus pakeitimus ir EN standartus ir atitinkamus pakeitimus. **LV** atbilst direktīvām CE/EU un to turpmākajiem labojumiem, kā arī standartiem EN, un to turpmākajiem labojumiem. **MT** F' konformità mad-dirrettivi CE/EU u modifikazzjonijiet u standards EN u modifikazzjonijiet. **NO** er i overensstemmelse med **EF/EU** direktivene, og senere endringer, samt med standardene og senere endringer: **PL** jest zgodny z dyrektywami CE/EU i ich późniejszymi zmianami, oraz z normami EN i ich późniejszymi zmianami. **RU** соответствует требованиям директив **EC/EU** и последующих модификаций, EN и стандартам, и последующих модификаций. **SK** odpovídá směrnicím následným změnám **ES/EU**, a také normám EN. **SL** V skladu z direktivami in njunimi kasnejšimi spremembami ter s standardi **ES/EU**, in z njihovimi kasnejšimi spremembami. **SV** Överensstämmer med **EG/EU** direktiven och dess följande modifieringar och standarderna och dess följande modifieringar. **BG** Отговаря на директиви **EC/EU** и последващи модификации и норми EN. **HR** je u skladu sa direktivama **CE/EU**, te njihovim naknadnim modifikacijama te standardima EN, njihovim naknadnim modifikacijama. **RO** este conformă cu directivele CE/EU și modificările lor succesive și cu standardurile, și modificările lor succesive EN. **TR** Direktiflerine **CE/UE** ve sonraki güncellemeleri ile standartlarına ve sonraki güncellemelerine uygun olduğunu beyan eder. **UK** відповідає смєрницям CE/EU нсьледньм змєнсьм, а тськє нормсьм EN вкльusive псьфльжандє змєндринг. **SR** u skladu sa direktivama **CE/ EU**, i njihovim naknadnim izmenama, i standardima EN:

EN 60335-1
EN 60335-2-79
EN 62233:2008
EN 50581

EN 55014-1:2006
+A1:2009+A2:2011

EN 55014-2:2015
EN 61000-3-2:2014.
EN 61000-3-3:2013.
EN 61000-3-11:2000

LpA 77dB(A)**LwA 91,1dB(A)****LwA 93dB(A)****K (uncertainty) 1,5 dB (A) K (uncertainty) 1,5 dB (A)**

LT Akustinis slėgis
 LV Akustiskais spiediens
 MT Livell ta pressjoni akustika
 NO Akustisk trykknivå
 PL Poziom ciśnienia akustycznego
 RU Уровень звукового давления
 SK Úroveň akustického tlaku
 SL Stopnja zvočnega hrupa
 SV Akustisk trycknivå
 BG Акустично налягане
 HR Razina akustičnog pritiska
 RO Nivel presiune acustică
 TR Ses basınç seviyesi
 UK Акустичний тиск
 SR Nivo zvučnog pritiska

Išmatuotas garso galios lygis
 Skaņas līmeņa jauda mēriņa
 Il-livell ta 'qawwa ta' hoss imkejjel
 Lydeffekt, målt
 Zmierzony poziom mocy akustycznej
 Акустическая измеренная мощность
 Naměřená hladina akustického výkonu
 Izmerjen nivo zvočne moči
 Uppmätt ljudeffektivå
 Измерено ниво на мощността на звука
 Izmjerena razina zvučne snage
 Nivelul de putere acustica masurat
 Ölçülen akustik güç seviyesi
 Uppmätt ljudeffektivå
 Izmereni nivo zvučne snage

Garantuotas garso galios lygis
 Garantēta skaņas līmeņa jauda
 Il-livell ta' qawwa ta' hoss garantit
 Lydeffekt, garantert
 Gwarantowany poziom mocy akustycznej
 Акустическая мощность предоставлено
 Zaručená hladina akustického výkonu
 Zagotovljen nivo zvočne moči
 Garanterad ljudeffektivå
 Гарантирано ниво на мощността на звука
 Zajamčena razina zvučne snage
 Nivelul de putere acustica garantat
 Garantir edilen akustik güç seviyesi
 Гарантований рівень звукової потужності
 Dozvoljeni nivo zvučne snage

2000/14/EC - 2005/88/EC

LT Aparatūra aprašyta I priedo 27 nr. Atitikties įvertinimo procedūra atliekama pagal V priedą.
 LV Ierīce ir noteikta pielikuma In°27. Atbilstības vērtēšanas procedūra atbilstībā ar pielikumu V.
 MT Apparāt kif definit f'numru 27 fl'Annex I. Procedura ta' evalwazzjoni tal-Konformità skond l'Annex V (støytusslipp i miljøet fra utstyr til utendørs bruk): Utstyret er definert i nummer 27 i tillegg I. Anvendt metode for samsvarsvurdering i henhold til tillegg V.
 PL Sprzęt określony jest w punkcie 27 załącznika I I. Procedura określenia zgodności zawarta jest w załączniku V.
 RU устройство не определено. 27 корпуса I. Процедура оценки соответствия в соответствии с приложением V.
 SK Prístroj je definován č. 27 prílohy I. Proces hodnotení shody podle prílohy V.
 SL aparat je določen v št. 27 priloge I. Izjava o skladnosti je v skladu s prilogo V.
 SV Apparaten beskrivs ingående i bilaga I, paragraf n. 27. Procedur för utvärdering av överensstämmelse enligt bilaga V.
 BG Уредът е описан в №27 на приложение I. Процедура по оценка за съответствие съгласно приложение V.
 HR aparat je određen u br. 27 priloga I. Izjava o skladnosti u skladu je s prilogom V.
 RO Echipamentul e definit la nr 27 din anexa I. Procedura de evaluare a conformitatii definitei in anexa V.
 TR Cihaz ek I n°27'de tanımlanmıştır. Ek V'e göre uygunluk değerlendirilmesi prosedürü.
 UK Устаткування точно зазначене за № 27 в додатку I. Порядок виконання оцінювання відповідності виконується згідно додатку V.
 SR Uređaj je definisan od strane br. 27 priloga I. Procedura evaluacije usaglašenosti u skladu sa prilogom V.

LT Techninė knygelė turi
 LV Tehniskās datu lapas atrodas pie
 MT Il fajl tekniku jinsab fl-uffiċċju
 NO File thecniqne fra:
 PL Dokumentacja techniczna znajduje się w firmie
 RU Техдокументация зарегистрирована
 SK Technická dokumentace se nachází ve firmě
 SL Tehnični akti so pri podjetju
 SV Technisch dossier bij:
 BG Технически файл при
 HR Tehnički akti nalaze se pri poduzeću
 RO Dosarul tehnic e tinut in
 TR Teknik faskül
 UK Брошуру з технічними характеристиками можна знайти за адресою підприємства
 SR Tehničko uputstvo kod

Lavorwash S.p.A
 via J.F.Kennedy, 12
 46020 Pegognaga
 (MN) – Italy

Pegognaga 2019/06/10



Giancarlo Lanfredi
 (Legal Representative
 Lavorwash S.p.A.)

